

Wert- und Datenschutz- programm

 **SISTEC**
TRESORE
Gesamtkatalog



ORGAMI SISTEC
Stahlmöbel und Tresore

Das Programm

Jeder Tresor steht für eine andere Sicherheitsaufgabe, denn unterschiedliche Sicherheitsansprüche erfordern spezifische Sicherheitslösungen. Die optimale Lösung sollte daher so individuell wie Ihr Sicherheitsprofil sein. Deshalb bietet Ihnen SISTEC Sicherheitssysteme eine präzise, nach praktischen und versicherungstechnischen Sicherheitsanforderungen untergliederte Produktpalette. Vom Einstiegsmodell bis zur maßgeschneiderten Sonderanfertigung überzeugt das Programm durch erstklassige Markenqualität, Design und zertifizierte Sicherheit nach höchsten Prüfstandards – bei Einbruch, Diebstahl oder Feuer. Ein besonderes Plus ist die sofortige Verfügbarkeit aller gängigen Größen.

Kapitel	Seite
01 Möbeltresore	09
02 Waffenschränke	17
03 Wertschutzschränke	23
04 Aktenlagerschränke	45
05 Datensafes	55
06 Verschlussvarianten	63
07 Technische Infos und Service	69
Ausstattungsvarianten	70
Öffnungswinkel	71
Transport	74
Über ORGAMI-SISTEC	75



SISTEC-System-Highlights

Eine Investition mit Langzeitgarantie.

Neben zwei Jahren Produktgarantie bietet Ihnen SISTEC die Sicherheit umfangreicher AfterSales-Maßnahmen, egal welchen Tresor Sie von uns erworben haben. Durch ein perfekt organisiertes Ausstattungslager sind auch nach Jahren alle Ersatz- und Zubehörelemente jederzeit für Sie verfügbar.

Überzeugend in Funktion und Design.

SISTEC-Safes überzeugen gleichermaßen durch Material, Verarbeitungsqualität und Design. Variable Bedienungsmodule und eine breite Auswahl unterschiedlicher Lackierungen runden das klare SISTEC-Konzept ab. Auf Wunsch sind SISTEC-Safes mit Sonderlackierung in allen RAL-Farben lieferbar.

SISTEC arbeitet mit dem VdS und ECB-S zusammen:



VdS ist eine unabhängige Institution, die seit Jahrzehnten für Sicherheit und Vertrauen in den Bereichen Brandschutz und Security sorgt.



ECB-S ist eine weltweit anerkannte Zertifizierungsstelle für Sicherheitsprodukte.

Nahezu alle SISTEC Tresore haben sowohl die VdS als auch die ECB-S Prüfplakette. SISTEC testet bei VdS in Köln auf Sicherheit und im Bereich Brandschutz bei MPA Braunschweig und Dresden.



Technische Sonderlösungen und Spezialanfertigungen.

Sicherheit erfordert individuelle Problemlösungskompetenz. Wir sind für jeden Bedarf gerüstet. Schnell, flexibel und zuverlässig fertigen wir auch Sonderausführungen an – maßgeschneidert auf Ihr ganz spezifisches Anforderungsprofil. Ein weiteres Beispiel für die Leistungstärke der SISTEC-Sicherheitstechnik.

Mehr als die Norm verlangt.

Zertifizierte Sicherheit nach weltweit anerkannten Standards, VDMA / RAL-Einheitsblätter sowie nationale und internationale Standards, dienen als Grundlage für die Herstellung und Prüfung. Regelmäßige Prüfungen durch unabhängige amtliche Institute dokumentieren immer wieder den hohen Sicherheitsstandard der SISTEC-Sicherheitslösungen, der weit über die vorgeschriebenen Mindestanforderungen hinausgeht.

Schnell-Lieferservice mit 24-Stunden-Übergabegarantie

Sicherheit ist ein Gut, auf das Sie nicht lange warten sollten. Standard-Safes aus dem Programm der SISTEC Sicherheitssysteme liefern wir Ihnen im Schnell-Lieferservice.

Variante 1:

Ohne Aufpreis erfolgt innerhalb von 24 Stunden die Übergabe des gewünschten Safes an Ihre Spedition oder er steht zur Selbstabholung bereit.*







Variante 2:

Bei Inanspruchnahme unseres Lieferservices** bringen wir alle Modelle deutschlandweit innerhalb von sechs Arbeitstagen an Ihr Lager oder direkt zu Ihrem Kunden.



Alle Produkte aus unserem Schnell-Lieferprogramm sind auf den folgenden Seiten besonders gekennzeichnet.

* Besprechen Sie größere Bestellmengen bitte direkt mit unserem Auftragszentrum. Bitte beachten Sie darüber hinaus unsere Lieferbedingungen und Konditionen für den Transport zur Verwendungsstelle.

** Kosten siehe Preisliste

Artikel-Nr.		Modell	Außenmaße HxBxT	Preis
1104000401	✓	SISTEC MT3+ 	330x460x390 mm	250,-
1104000402	✓	SISTEC MT3+ elo	330x460x390 mm	250,-
1104000403	✓	SISTEC MT4+ 	460x460x390 mm	380,-
1104000404	✓	SISTEC MT4+ elo	460x460x390 mm	380,-
1104000405	✓	SISTEC MT6+ 	610x460x390 mm	530,-
1104000406	✓	SISTEC MT6+ elo	610x460x390 mm	530,-
1104000407	✓	SISTEC MT6W+ 	610x600x500 mm	630,-
1104000408	✓	SISTEC MT6W+ elo	610x600x500 mm	630,-
1104000409	✓	SISTEC MT9+ 	900x600x500 mm	800,-
1104000410	✓	SISTEC MT9+ elo	900x600x500 mm	800,-







Durch die vorstehenden Beschläge erhöht sich das Außenmaß in der Tiefe um 20 mm (bei der Variante elo).

-  Schnell-Lieferprogramm
-  Doppelbart-Sicherheitsschloss (DSS) mit 2 Schlüssel
- Elo Elektronisches Tastenkombinationsschloss





Einbruchschutz



Sicherheitsstufe/ Widerstandsgrad	Kurzbeschreibung	Sicherheitsmerkmal	Versicherungseinstufung*
S2 nach EN 14450	 Tür und Korpus i.d. R. dreiwandig	Geprüfter und zertifizierter Einbruchschutz nach EN 14450	Privat bis 40.000 Euro Gewerblich bis 10.000 Euro
N(0) nach EN 1143-1 Widerstandsgrad 0	 Tür und Korpus mehrwandig, umlaufender Feuerfalz	Geprüfter und zertifizierter Einbruchschutz nach garantierter Widerstandseinheit RU 30/30	Privat bis 40.000 Euro Gewerblich bis 10.000 Euro
I nach EN 1143-1 Widerstandsgrad I	 Tür und Korpus mehrwandig, Türspezialfüllung, umlaufender Feuerfalz	Geprüfter und zertifizierter Einbruchschutz nach garantierter Widerstandseinheit RU 30/50	Privat bis 65.000 Euro Gewerblich bis 20.000 Euro
II nach EN 1143-1 Widerstandsgrad II	 Tür dreiwandig, Korpus mehrwandig und umlaufender Feuerfalz	Geprüfter und zertifizierter Einbruchschutz nach garantierter Widerstandseinheit RU 50/80	Privat bis 100.000 Euro Gewerblich bis 50.000 Euro
III nach EN 1143-1 Widerstandsgrad III	 Tür und Korpus mit Spezialfüllung	Geprüfter und zertifizierter Einbruchschutz nach garantierter Widerstandseinheit RU 80/120	Privat bis 200.000 Euro Gewerblich bis 100.000 Euro
IV nach EN 1143-1 Widerstandsgrad IV	 Tür und Korpus mit Spezialfüllung	Geprüfter und zertifizierter Einbruchschutz nach garantierter Widerstandseinheit RU 120/180	Privat bis 400.000 Euro Gewerblich bis 150.000 Euro
V nach EN 1143-1 Widerstandsgrad V	 Tür und Korpus mit Spezialfüllung	Geprüfter und zertifizierter Einbruchschutz nach garantierter Widerstandseinheit RU 180/270	Privat nach Absprache mit dem Sachversicherer Gewerblich bis 250.000 Euro

Feuerschutz

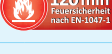
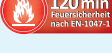

Sicherheitsstufe/ Widerstandsgrad	Kurzbeschreibung	Sicherheitsmerkmal	Erklärung
LFS 30 P nach EN 15659	 In verschiedenen Einbruch- und Sicherheitsstufen erhältlich	Leichter Feuerschutz 30 Minuten für Papier	Nach Absprache mit dem Sachversicherer
S 60 P nach EN 1047-I	 In verschiedenen Einbruch- und Sicherheitsstufen erhältlich	60 Minuten feuersicher für Papier	P- geeignet für hitze-empfindliche Papierdokumente mit Belastungsgrenzwerten bis 170 °C
S 120 P nach EN 1047-I	 In verschiedenen Einbruch- und Sicherheitsstufen erhältlich	120 Minuten feuersicher für Papier	DIS- geeignet für hitze-empfindliche Papierdokumente mit Belastungsgrenzwerten bis 170 °C
S 120 DIS nach EN 1047-I	 In verschiedenen Einbruch- und Sicherheitsstufen erhältlich	120 Minuten feuersicher für Datenträger	DIS- geeignet für hitze-empfindliche Papierdokumente mit Belastungsgrenzwerten bis 55 °C

*Die angegebenen Versicherungssummen sind unverbindliche Richtwerte, basierend auf den VdS-Publikationen VdS 0961, VdS 2333 und VdS 3134. Die Versicherungssummen erhöhen - in der Regel verdoppeln - sich beim Anschluss des Tressors an eine Einbruchmelanlage (EMA).



Sicherheit wird immer wichtiger

Der Gesetzgeber verlangt Sicherheitsmaßnahmen

Auszug aus der Broschüre „Datensicherung – realisierter Datenschutz“ von Dr. Bernd Beier: „Aufgabe des Datenschutzes ist es, durch den Schutz personenbezogener Daten vor Missbrauch bei ihrer Speicherung, Übermittlung, Veränderung und Löschung (Datenverarbeitung) der Beeinträchtigung schutzwürdiger Belange der Betroffenen entgegenzuwirken.“

Versicherungen Fordern Datenträgerschutz

Im Merkblatt zum Brandschutz für EDV-Anlagen, aufgestellt vom Verband der Sachversicherer e. V. (VdS) gemeinsam mit dem Bundesverband der Deutschen Industrie e. V. (BDI), wird u. a. aufgeführt: „Datenträger sind in DatensicherungsSafes nach dem VDMA-Einheitsblatt 24991, Teil 1, mit dem Prüfzeichen EN 1047-1 (ehem. RAL-RG 626/7) aufzubewahren.“

Die Kriminalstatistik zeigt:

Wer Sicherheitsfragen heute eine Auszeit gibt, steht vielleicht schon morgen vor dem Aus.

Handeln Sie lieber, bevor es zu spät ist und sprechen Sie mit uns. Wir nennen Ihnen gerne Ihren Sicherheitsberater vor Ort.

Der Ernstfall bei Sicherheitserwägungen wird oftmals nicht ausreichend berücksichtigt.

Zu viele Menschen handeln immer noch nach dem Prinzip der Verdrängung und denken, dass Einbruch, Diebstahl oder Feuer nicht ihr eigenes Unternehmen oder ihr privates Umfeld treffen. Die Katastrophe kommt daher meist unvorbereitet und somit umso härter.





01

Möbeltresore

Gut versteckt ist doppelt sicher

Nicht alles, was versichert ist, lässt sich auch einfach so ersetzen. Versicherungen haften nur für materielle Werte. Für ideelle Werte, wie z. B. kostbare Erinnerungsstücke und Liebhabereien, gibt es keinen Versicherungsschutz. Wir empfehlen dafür die Möbeleinsatz-Tresore der SISTEC Sicherheitssysteme. Denn „die Kleinen“ setzen Maßstäbe für den Schutz von allem, was Ihnen lieb und teuer ist. Mit mehr Sicherheit, als die Norm verlangt. Ob Schmuck, Bargeld, Wertpapiere, Dokumente oder wichtige Geschäftspapiere: Die Möbeleinsatz-Tresore sind die kostengünstige Sicherheitslösung - nicht nur für den privaten, sondern auch für den geschäftlichen Bereich.

Widerstandsgrad S2



SISTEC MT+



SISTEC MT4+ DSS



SISTEC MT3+elo



SISTEC MT9+elo



Durchgehende Stelleisten für Fachböden

Die kompakte Sicherheitslösung mit hohem Versicherungsschutz. Möbeleinsatz-Tresore der Baureihe MT bieten Ihnen typgeprüfte Sicherheit nach der anspruchsvollen, europäischen Prüfnorm. Innovative Tresor-Technologie der SISTEC Sicherheitssysteme garantiert optimalen Schutz vor mechanischen und thermisch wirkenden Einbruchswerkzeugen. Selbst höhere versicherungstechnische Anforderungen sind kein Problem, denn die Möbeleinsatz-Tresore sind bereits serienmäßig für die Bodenverankerung vorgerüstet. Die integrierte Feuerschutzisolierung (nach DIN 4102) bietet darüber hinaus Schutz bei Bränden. Die Baureihe MT erfüllt ein hohes Anforderungsprofil. Die Sicherheit Ihrer Dokumente, Akten und Werte ist in dieser anspruchsvollen Baureihe realisiert und gesichert.







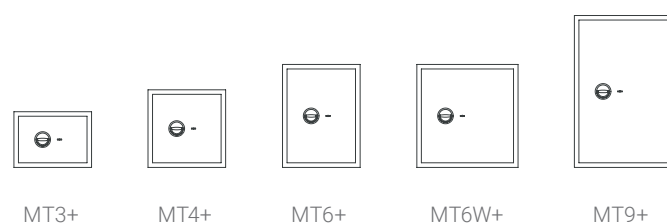

Massive Riegelbolzen





- ✓ Schutz gegen Einbruch und Feuer
- ✓ ECB-S geprüfter Einbruchschutz nach EN 14450 S2 (Versicherungsschutz Einbruch/Diebstahl (gewerblich/privat) : €10.000 / € 40.000)
- ✓ Feuerwiderstand nach DIN 4102 (nicht getestet)
- ✓ Serienmäßig mit einem nach EN 1300 zertifizierten Doppelbart-Sicherheitsschloss mit 2 Schlüsseln oder einem nach EN 1300 zertifizierten mechanischen Zahlenkombinationsschloss ausgestattet
- ✓ Höhenverstellbare Fachböden : ja
- ✓ Türöffnungswinkel : 90°
- ✓ Türseiten mit Verriegelungsbolzen : 3
- ✓ MT3+/MT4+ : Verankerung im Boden (2x) und/oder Rückwand (2x)
Ab MT6+ : Verankerung im Boden (2x)
- ✓ Befestigungsmaterial einbegriffen : ja
- ✓ Farbe: RAL 7035 - Lichtgrau



Artikel-Nr.		Modell	Außenmaße HxBxT	Innenmaße HxBxT	Gewicht	Fachboden	Ordner	Volumen
1104000401	✓	SISTEC MT3+ 	330x460x390 mm	252x385x300 mm	54 kg	1	1	27 Liter
1104000402	✓	SISTEC MT3+ elo	330x460x390 mm	252x385x300 mm	54 kg	1	1	27 Liter
1104000403	✓	SISTEC MT4+ 	460x460x390 mm	382x385x300 mm	64 kg	1	4	40 Liter
1104000404	✓	SISTEC MT4+ elo	460x460x390 mm	385x385x300 mm	64 kg	1	4	40 Liter
1104000405	✓	SISTEC MT6+ 	610x460x390 mm	532x385x300 mm	79 kg	1	4	60 Liter
1104000406	✓	SISTEC MT6+ elo	610x460x390 mm	532x385x300 mm	79 kg	1	4	60 Liter
1104000407	✓	SISTEC MT6W+ 	610x600x500 mm	532x525x410 mm	108 kg	1	6	106 Liter
1104000408	✓	SISTEC MT6W+ elo	610x600x500 mm	532x525x410 mm	108 kg	1	6	106 Liter
1104000409	✓	SISTEC MT9+ 	900x600x500 mm	802x505x414 mm	139 kg	2	12	160 Liter
1104000410	✓	SISTEC MT9+ elo	900x600x500 mm	802x505x414 mm	139 kg	2	12	160 Liter

Durch die vorstehenden Beschläge erhöht sich das Außenmaß in der Tiefe um 20 mm (bei der Variante elo um 40 mm).

-  Schnell-Lieferprogramm
-  Doppelbart-Sicherheitsschloss (DSS) mit 2 Schlüssel
- Elo Elektronisches Tastenkombinationsschloss

Widerstandsgrad I / II



SISTEC EM/ZM



SISTEC EM 2 elo



SISTEC EM 1 DSS



SISTEC EM 4 elo



Durchgehende Stelleisten für Fachböden

Möbeleinsatz-Tresore der Baureihe EM/ZM werden nach den Vorgaben der EN 1143-1, Widerstandsgrad I, produziert. Optimale Testergebnisse dokumentieren die hohen Sicherheitswerte für diese Serie. Die versicherungstechnische Einstufung von 65.000 Euro (privat) kennzeichnet die technisch aufwendige Bauweise. Die integrierte Feuerschutzisolierung (nach DIN 4102) bietet darüber hinaus Schutz bei Bränden. Die Baureihe EM/ZM erfüllt ein hohes Anforderungsprofil. Die Sicherheit Ihrer Dokumente, Akten und Werte ist in dieser anspruchsvollen Baureihe realisiert und gesichert.









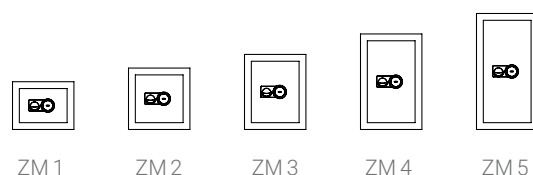





Massive Riegelbolzen





- ✓ Schutz gegen Einbruch und Feuer
- ✓ Einbruchschutz EM : EN 1143-1 Widerstandsgrad I (Versicherungsschutz Einbruch/Diebstahl (gewerblich/privat) : €20.000 / € 65.000)
- ✓ Einbruchschutz ZM : EN 1143-1 Widerstandsgrad II (Versicherungsschutz Einbruch/Diebstahl (gewerblich/privat) : €50.000 / € 100.000)
- ✓ Feuerwiderstand nach DIN 4102 (nicht getestet)
- ✓ Serienmäßig mit einem nach EN 1300 zertifizierten Doppelbart-Sicherheitsschloss mit 2 Schlüsseln oder mit einem nach EN 1300 zertifizierten elektronisches Schloss (inkl. Batterien) ausgestattet
- ✓ Höhenverstellbare Fachböden : ja
- ✓ Türöffnungswinkel : 90°
- ✓ Türseiten mit Verriegelungsbolzen : 3
- ✓ Verankerung : Boden (2x) und Rückwand (2x)
- ✓ Befestigungsmaterial einbegriffen : ja
- ✓ Farbe : RAL 7035 - Lichtgrau



Artikel-Nr.		Modell	Außenmaße HxBxT	Innenmaße HxBxT	Gewicht	Fachboden	Ordner	Volumen
1101000183	✓	SISTEC EM 1 	330x450x400 mm	240x360x300 mm	53 kg	1		26 Liter
1101000041	✓	SISTEC EM 1 elo	330x450x400 mm	240x360x300 mm	53 kg	1		26 Liter
1101000105	✓	SISTEC EM 2 	450x450x400 mm	360x360x300 mm	66 kg	1	4	39 Liter
1101000042	✓	SISTEC EM 2 elo	450x450x400 mm	360x360x300 mm	66 kg	1	4	39 Liter
1101000184	✓	SISTEC EM 3 	570x450x400 mm	480x360x300 mm	79 kg	1	4	52 Liter
1101000043	✓	SISTEC EM 3 elo	570x450x400 mm	480x360x300 mm	79 kg	1	4	52 Liter
1101000185	✓	SISTEC EM 4 	690x450x400 mm	600x360x300 mm	92 kg	2	4	65 Liter
1101000044	✓	SISTEC EM 4 elo	690x450x400 mm	600x360x300 mm	92 kg	2	4	65 Liter
1101000186	✓	SISTEC EM 5 	850x450x400 mm	760x360x300 mm	107 kg	2	8	82 Liter
1101000189		SISTEC EM 5 elo	850x450x400 mm	760x360x300 mm	107 kg	2	8	82 Liter

Artikel-Nr.		Modell	Außenmaße HxBxT	Innenmaße HxBxT	Gewicht	Fachboden	Ordner	Volumen
1101000885		SISTEC ZM 1 	350x450x400 mm	250x350x295 mm	64 kg	1		26 Liter
1101000886		SISTEC ZM 1 elo	350x450x400 mm	250x350x295 mm	64 kg	1		26 Liter
1101000887		SISTEC ZM 2 	450x450x400 mm	350x350x295 mm	75 kg	1	4	36 Liter
1101000888		SISTEC ZM 2 elo	450x450x400 mm	350x350x295 mm	75 kg	1	4	36 Liter
1101000889		SISTEC ZM 3 	550x450x400 mm	450x350x295 mm	89 kg	1	4	47 Liter
1101000890		SISTEC ZM 3 elo	550x450x400 mm	450x350x295 mm	89 kg	1	4	47 Liter
1101000891		SISTEC ZM 4 	700x450x400 mm	600x350x295 mm	108 kg	2	4	62 Liter
1101000892		SISTEC ZM 4 elo	700x450x400 mm	600x350x295 mm	108 kg	2	4	62 Liter
1101000893		SISTEC ZM 5 	850x450x400 mm	750x350x295 mm	133 kg	2	8	88 Liter
1101000894		SISTEC ZM 5 elo	850x450x400 mm	750x350x295 mm	133 kg	2	8	88 Liter

Durch die vorstehenden Beschläge erhöht sich das Außenmaß in der Tiefe um 15 mm.

-  Schnell-Lieferprogramm
-  Doppelbart-Sicherheitsschloss (DSS) mit 2 Schlüssel
- Elo Elektronisches Tastenkombinationsschloss

Widerstandsgrad 0 / I



SISTEC EMO/EMI



SISTEC EMO 450/4 elo



SISTEC EMO 350/4 DSS



SISTEC EMO 950/4 DSS



Die neue Generation der VdS geprüften und zertifizierten Wertschutzschränke. Sicherer, leichter und besser als je zuvor.



Massive Riegelbolzen









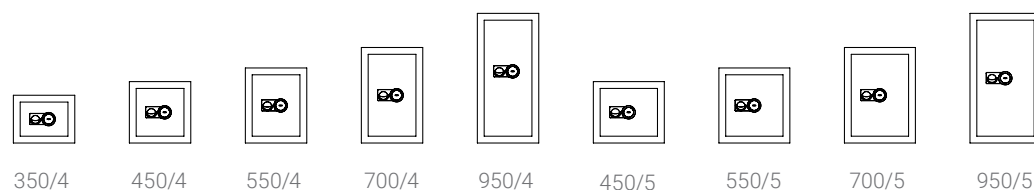

Leicht zugängliches Batteriefach



- ✓ Schutz gegen Einbruch und Feuer
- ✓ Einbruchschutz EM0 : EN 1143-1 Widerstandsgrad 0 (Versicherungsschutz Einbruch/Diebstahl (gewerblich/privat) : € 10.000 / € 40.000)
- ✓ Einbruchschutz EMI : EN 1143-1 Widerstandsgrad I (Versicherungsschutz Einbruch/Diebstahl (gewerblich/privat) : € 20.000 / € 65.000)
- ✓ Feuerwiderstand nach DIN 4102 (nicht getestet)
- ✓ Serienmäßig mit einem nach EN 1300 zertifizierten Doppelbart-Schloss mit 2 Schlüsseln oder mit einem nach EN 1300 zertifizierten elektronisches Schloss (inkl. Batterien) ausgestattet.
- ✓ Höhenverstellbare Fachböden : nein
- ✓ Türöffnungswinkel : 90°
- ✓ Türseiten mit Verriegelungsbolzen : 3
- ✓ Verankerung : Boden oder Rückwand
- ✓ Befestigungsmaterial einbegriffen : ja
- ✓ Farbe : RAL 7035 - Lichtgrau



Artikel-Nr.		Modell	Außenmaße HxBxT	Innenmaße HxBxT	Gewicht	Fachboden	Ordner	Volumen
EMO	EMI							
1101000466	1101000832	350/4 	350x450x400 mm	250x350x295 mm	67 kg	1		26 Liter
1101000495	1101000831	350/4 elo	350x450x400 mm	250x350x295 mm	67 kg	1		26 Liter
1101000467	1101000496	450/4 	450x450x400 mm	350x350x295 mm	78 kg	1	4	36 Liter
1101000809	1101000834	450/4 elo	450x450x400 mm	350x350x295 mm	78 kg	1	4	36 Liter
1101000468	1101000835	550/4 	550x450x400 mm	450x350x295 mm	93 kg	1	4	47 Liter
1101000822	1101000836	550/4 elo	550x450x400 mm	450x350x295 mm	93 kg	1	4	47 Liter
1101000469	1101000837	700/4 	700x450x400 mm	600x350x295 mm	110 kg	2	4	62 Liter
1101000823	1101000838	700/4 elo	700x450x400 mm	600x350x295 mm	110 kg	2	4	62 Liter
1101000470	1101000839	950/4 	950x450x400 mm	850x350x295 mm	140 kg	2	8	88 Liter
1101000824	1101000840	950/4 elo	950x450x400 mm	850x350x295 mm	140 kg	2	8	88 Liter
1101000858	1101000850	450/5 	450x520x400 mm	350x420x295 mm	83 kg	1	5	43 Liter
1101000859	1101000851	450/5 elo	450x520x400 mm	350x420x295 mm	83 kg	1	5	43 Liter
1101000860	1101000852	550/5 	550x520x400 mm	450x420x295 mm	99 kg	1	5	56 Liter
1101000861	1101000853	550/5 elo	550x520x400 mm	450x420x295 mm	99 kg	1	5	56 Liter
1101000862	1101000854	700/5 	700x520x400 mm	600x420x295 mm	117 kg	2	5	75 Liter
1101000863	1101000855	700/5 elo	700x520x400 mm	600x420x295 mm	117 kg	2	5	75 Liter
1101000828	1101000488	950/5 	950x520x400 mm	850x420x295 mm	145 kg	2	10	106 Liter
1101000829	1101000489	950/5 elo	950x520x400 mm	850x420x295 mm	145 kg	2	10	106 Liter

Durch die Vorstehenden Beschläge erhöht sich das Außenmaß in der Tiefe um 15 mm.

-  Doppelbart-Sicherheitsschloss (DSS) mit 2 Schlüssel
- Elo Elektronisches Tastenkombinationsschloss





02

Waffenschränke

Waffen hinter Schloss und Riegel

Schusswaffen stehen bei Langfingern hoch im Kurs. Es sind nicht nur die berühmten Sammlerstücke, die auf Auktionen Rekordgebote einheimsen. Auch Sport- und Jagdwaffen sind im kriminellen Umfeld heiß begehrte Objekte. Aber auch die Neugier der Kinder birgt ein erhebliches Gefahrenpotenzial. Deshalb muss der Grundsatz gelten: Waffen und die dazugehörige Munition müssen sicher aufbewahrt werden. Die geprüften Waffenschränke der SISTEC Sicherheitssysteme erfüllen die Auflagen des Gesetzgebers.

Widerstandsgrad 0 / I



SISTEC SWS/SWT



SISTEC SWS 160/1-T6



SISTEC SWT 160/1-10



Massive Riegelbolzen

Einer der häufig festgestellten Gründe für Missbrauch, Diebstahl und schwere Unfälle durch Schusswaffen ist die oftmals fahrlässige Unterbringung. In diesen Fällen trifft den Waffenhalter ein bedeutendes Maß an Mitschuld. Handeln Sie daher weitsichtig! Einfache Schränke bieten nur sehr begrenzten Schutz. Deshalb sollten Waffen und die dazugehörige Munition besser grundsätzlich diebstahlsicher aufbewahrt werden. Das Waffenschrankprogramm der SISTEC Sicherheitssysteme mit Einbruchschutz nach Widerstandsgrad 0 und I bietet definierten Schutz zum günstigen Preis-Leistungs-Verhältnis.



Innenfächer (Sonderausstattung)



- ✓ Schutz gegen Einbruch und Feuer
- ✓ Einbruchschutz SWS: EN 1143-1 Widerstandsgrad 0 (Versicherungsschutz Einbruch/Diebstahl (gewerblich/privat) : € 10.000 / € 40.000)
Einbruchschutz SWT: EN 1143-1 Widerstandsgrad I (Versicherungsschutz Einbruch/Diebstahl (gewerblich/privat) : € 20.000 / € 65.000)
- ✓ Feuerwiderstand nach DIN 4102 (nicht getestet)
- ✓ Serienmäßig mit einem nach EN 1300 zertifizierten Doppelbart- Sicherheitsschloss mit 2 Schlüsseln ausgestattet
- ✓ Türöffnungswinkel : 180°
- ✓ Türseiten mit Verriegelungsbolzen : 3
- ✓ Verankerung : Boden oder Rückwand
- ✓ Befestigungsmaterial einbegriffen : ja
- ✓ Farbe : RAL 7035- Lichtgrau
- ✓ Verschlussvarianten: **B C D E** (siehe Seite 64)
- ✓ Waffeneinstellhöhe: 1300 mm
- ✓ Eine Stahlhintergreifschiene verhindert das Aushebeln der Tür



Artikel-Nr.			Modell	Außenmaße HxBxT	Innenmaße HxBxT	Gewicht	Waffenhalter	Fachböden	Trennwand
SWS	SWT								
1120000066	1120000067	✓*	160/0-7	1600x500x500 mm	1500x400x375 mm	260 kg	7	1	-
1120000068	1120000069		160/1-10	1600x650x500 mm	1500x550x375 mm	320 kg	10	1	-
1120000070	1120000071	✓*	160/1-T6	1600x650x500 mm	1500x550x375 mm	320 kg	6	1/3#	✓
1120000072	1120000073		160/2-12	1600x750x500mm	1500x550x375 mm	350 kg	12	1	-
1120000074	1120000075	✓*	160/2-T8	1600x750x500 mm	1500x650x375 mm	350 kg	8	1/3#	✓
1120000076	1120000077		160/3-13	1600x650x550 mm	1500x550x425 mm	330 kg	10/3	1	-
1120000078	1120000079		160/4-16	1600x750x550 mm	1500x650x425 mm	355 kg	12/4	1	-
1120000080	1120000081		160/4-T12	1600x750x550 mm	1500x650x425 mm	355 kg	8/4	1/3#	✓

Durch die Vorstehenden Beschläge erhöht sich das Außenmaß in der Tiefe um 15 mm.

Fest / Verstellbar

Sonderausstattung	Modell	Außenmaße HxB	Innenmaße HxB	Türdurchgang HxB
1808000098	Innenfach 400/180 mit 2 Schlüsseln	180x400 mm	175x365 mm	135x325 mm
1808000099	Innenfach 550/180 mit 2 Schlüsseln	180x550 mm	175x515 mm	135x475 mm
1808000100	Innenfach 650/180 mit 2 Schlüsseln	180x650 mm	175x615 mm	135x575 mm
1808000101	Innenfach 210/345 mit 2 Schlüsseln	345x210 mm	340x185 mm	305x135 mm

 *Schnell-Lieferprogramm (nur SWS)

 Doppelbart-Sicherheitsschloss (DSS) mit 2 Schlüssel

Elo Elektronisches Tastenkombinationsschloss

Widerstandsgrad 0



SISTEC
TRESORE

SISTEC WSE



SISTEC WSE-0 150/60





Putzstock-Halterung

Schusswaffen stehen bei Langfingern hoch im Kurs. Es sind nicht nur die berühmten Sammlerstücke, die auf Auktionen Rekordgebote einheimen, auch Sport- und Jagdwaffen sind im kriminellen Umfeld heißbegehrte Objekte. Aber auch die Neugier der Kinder ist ein erhebliches Gefahrenpotenzial. Deshalb muss der Grundsatz gelten: Waffen und die dazugehörige Munition müssen sicher aufbewahrt werden. Die geprüften Waffenschränke der SISTEC Sicherheitssysteme erfüllen die Auflagen des Gesetzgebers.



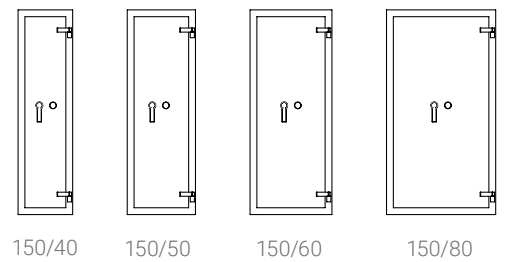

- ✓ Schutz gegen Einbruch und Feuer
- ✓ Einbruchschutz : EN 1143-1 Widerstandsgrad 0 (Versicherungsschutz Einbruch/Diebstahl (gewerblich/privat) : € 10.000 / € 40.000)
- ✓ Feuerwiderstand nach DIN 4102 (nicht getestet)
- ✓ Serienmäßig mit einem nach EN 1300 zertifizierten Doppelbart- Sicherheitsschloss mit 2 Schlüsseln ausgestattet
- ✓ Türöffnungswinkel : 180°
- ✓ Türseiten mit Verriegelungsbolzen : 3
- ✓ Befestigungsmaterial einbegriffen : ja
- ✓ Farbe : RAL 7035 - Lichtgrau
- ✓ Verschlussvarianten: **B D E** (siehe Seite 64)
- ✓ Eine Stahlhintergreifschiene verhindert das Aushebeln der Tür
- ✓ Waffeneinstellhöhe: 1210 mm



Artikel-Nr.		Modell	Außenmaße HxBxT	Innenmaße HxBxT	Gewicht	Waffenhalter	Fachboden	Innenfach	Trennwand
1120000045	✓	150/40	1500x400x450 mm	1410x320x330 mm	149 kg	5	-	1	-
1120000046	✓	150/50	1500x500x450 mm	1410x420x330 mm	178 kg	7	-	1	-
1120000047	✓	150/60	1500x600x450 mm	1410x520x330 mm	207 kg	8	-	1	-
1120000048		150/80	1500x800x450 mm	1410x720x330 mm	265 kg	7	2	2	✓

Durch die Vorstehenden Beschläge erhöht sich das Außenmaß in der Tiefe um 15 mm.

-  Schnell-Lieferprogramm
-  Doppelbart-Sicherheitsschloss (DSS) mit 2 Schlüssel
-  Elektronisches Tastenkombinationsschloss





03

Wertschutz- schränke

Bei uns ziehen Langfinger den Kürzeren

Ein schönes Gefühl, mal richtig abschalten zu können, doch die Sorge um die Sicherheit Ihrer Wertsachen und Dokumente ist ein denkbar schlechter Wegbegleiter. Ihre Urlaubstage werden Sie gleich viel entspannter genießen können, wenn Sie wissen: Zu Hause wacht ein Euroguard, die absolute Hightech-Sicherheit der SISTEC Sicherheitssysteme. Da haben Panzerknacker schlechte Karten. Die Safe-Serie Euroguard bietet Ihnen zertifizierten Schutz gegen Einbruch und Diebstahl entsprechend den höchsten europäischen Sicherheitsstandards. Sicherheit nach Euronorm für alles, was Ihnen lieb und teuer ist.

Widerstandsgrad 0 / I



SISTEC EMO A/EMI A



SISTEC EMO A 950/4



SISTEC EMO A 800/6



SISTEC EMO A 1600/7



Serienmäßige Verschraubungspunkte im Boden und Rückwand

Die neue Generation der VdS geprüften und zertifizierten Wertschutzschränke. Sicherer, leichter und besser als je zuvor.



Massive Riegelbolzen

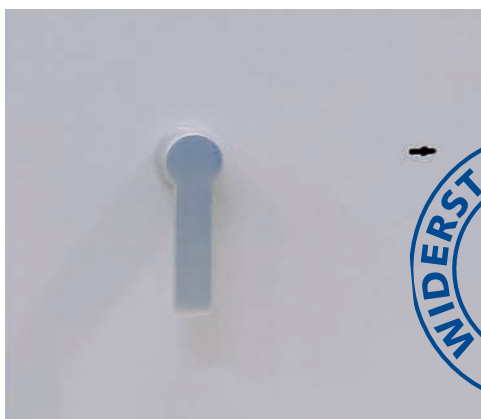

Bedienungsfreundlicher Tresorgriff



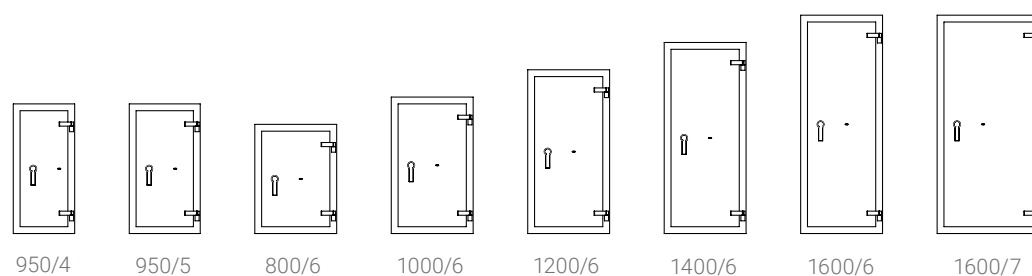

- ✓ Schutz gegen Einbruch und Feuer
- ✓ Einbruchschutz EM0 A: EN 1143-1 Widerstandsgrad 0 (Versicherungsschutz Einbruch/Diebstahl (gewerblich privat) : € 10.000 / € 40.000)
- ✓ Einbruchschutz EMI A: EN 1143-1 Widerstandsgrad I (Versicherungsschutz Einbruch/Diebstahl (gewerblich/privat) : € 20.000 / € 65.000)
- ✓ Feuerwiderstand nach DIN 4102 (nicht getestet)
- ✓ Serienmäßig mit einem nach EN 1300 zertifizierten Doppelbart-Sicherheitsschloss mit 2 Schlüsseln
- ✓ Höhenverstellbare Fachböden : ja
- ✓ Türöffnungswinkel : 180°
- ✓ Türseiten mit Verriegelungsbolzen : 3
- ✓ Verankerung : Boden oder Rückwand
- ✓ Befestigungsmaterial einbegriffen : ja
- ✓ Farbe : RAL 7035 - Lichtgrau
- ✓ Verschlussvarianten EM0 A: **B C D E** (siehe Seite 64)
- ✓ Verschlussvarianten EMI A: **B D E** (siehe Seite 64)



Artikel-Nr.			Modell	Außenmaße HxBxT	Innenmaße HxBxT	Gewicht	Fachboden	Volumen
EM0 A	EMI A							
1101000471	1101000833		950/4	950x450x400 mm	850x350x295 mm	140 kg	2	87 Liter
1101000830	1101000856		950/5	950x520x400 mm	850x420x295 mm	145 kg	2	105 Liter
1101000472	1101000841	✓	800/6	800x600x500 mm	700x500x370 mm	170 kg	2	130 Liter
1101000473	1101000842	✓	1000/6	1000x600x500 mm	900x500x370 mm	200 kg	2	167 Liter
1101000474	1101000843	✓	1200/6	1200x600x500 mm	1100x500x370 mm	234 kg	3	204 Liter
1101000475	1101000844	✓	1400/6	1400x600x500 mm	1300x500x370 mm	265 kg	3	240 Liter
1101000857	1101000845	✓	1600/6	1600x600x500 mm	1500x500x370 mm	296 kg	3	278 Liter
1101000476	1101000846		1600/7	1600x750x600 mm	1500x650x470 mm	380 kg	3	458 Liter

Durch die vorstehenden Beschläge erhöht sich das Außenmaß in der Tiefe um 45 mm.

-  Schnell-Lieferprogramm
-  Doppelbart-Sicherheitsschloss (DSS) mit 2 Schlüssel
- Elo Elektronisches Tastenkombinationsschloss

Widerstandsgrad 0



SISTEC Euroguard SE 0



SISTEC Euroguard SE 0-100



SISTEC Euroguard SE 0-80



SISTEC Euroguard SE 0-140



Serienmäßige Verschraubungspunkte im Boden und Rückwand



Befestigungsmaterial



Hintergriffbolzen



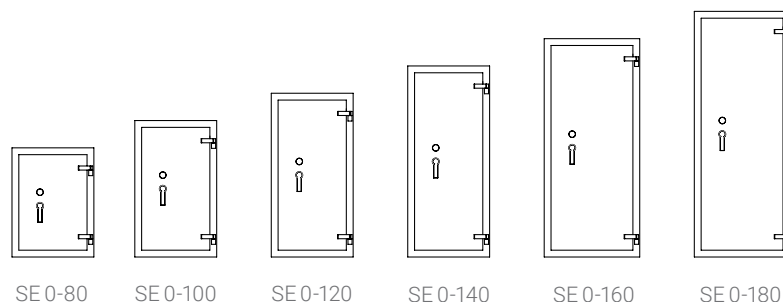

- ✓ Schutz gegen Einbruch und Feuer
- ✓ VdS & ECB-S geprüfter Einbruchschutz nach EN 1143-1 Widerstandsgrad 0
(Versicherungsschutz Einbruch/Diebstahl (gewerblich/privat) : € 10.000 / € 40.000)
- ✓ Feuerwiderstand nach DIN 4102 (nicht getestet)
- ✓ Serienmäßig mit einem nach EN 1300 zertifizierten Doppelbart- Sicherheitsschloss mit 2 Schlüsseln ausgestattet
- ✓ Höhenverstellbare Fachböden : ja
- ✓ Türöffnungswinkel : 180°
- ✓ Türseiten mit Verriegelungsbolzen : 3
- ✓ Verankerung : Boden (1x)
- ✓ Befestigungsmaterial einbegriffen : ja
- ✓ Farbe : RAL 7035 - Lichtgrau
- ✓ Verschlussvarianten: **A B C D E I J K L M** (siehe Seite 64)



Artikel-Nr.		Modell	Außenmaße HxBxT	Innenmaße HxBxT	Gewicht	Fachboden	Volumen
1101000026	✓	SISTEC Euroguard SE 0-80	800x600x500 mm	670x460x360 mm	250 kg	2	111 Liter
1101000027	✓	SISTEC Euroguard SE 0-100	1000x600x500 mm	870x460x360 mm	300 kg	2	144 Liter
1101000028	✓	SISTEC Euroguard SE 0-120	1200x600x500 mm	1070x460x360 mm	300 kg	3	177 Liter
1101000029	✓	SISTEC Euroguard SE 0-140	1400x600x500 mm	1270x460x360 mm	300 kg	3	210 Liter
1101000030	✓	SISTEC Euroguard SE 0-160	1600x700x500 mm	1470x560x360 mm	300 kg	3	296 Liter
1101000031	✓	SISTEC Euroguard SE 0-180	1800x700x500 mm	1670x560x360 mm	330 kg	4	337 Liter

Durch die vorstehenden Beschläge erhöht sich das Außenmaß in der Tiefe um 45 mm.

	SE 0 80-140	SE 0 160-180
Sonderausstattung	Artikel-Nr.	Artikel-Nr.
Innenfach Höhe: 180 mm - Farbe: Schiefergrau (RAL 7015)	1807000254	1807000255
Fachboden mit Bodenträger	1807000252	1807000253
Mehrpreis Linksanschlag	1807000551	1807000551

-  Schnell-Lieferprogramm
-  Doppelbart-Sicherheitsschloss (DSS) mit 2 Schlüssel
-  Elektronisches Tastenkombinationsschloss

Widerstandsgrad I



SISTEC Euroguard SE I L



SISTEC Euroguard SE I L-6/2



SISTEC Euroguard SE I L-0



SISTEC Euroguard SE I L-1



Durchgehende Stelkleisten für Fachböden
Verstellmöglichkeit für Fachböden im Raster von 15 mm



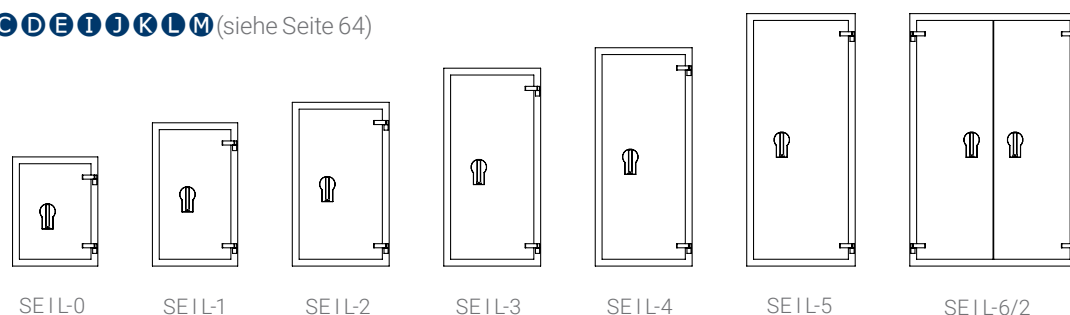

- ✓ Schutz gegen Einbruch und Feuer
- ✓ VdS & ECB-S geprüfter Einbruchschutz nach EN 1143-1 Widerstandsgrad I
(Versicherungsschutz Einbruch/Diebstahl (gewerblich/privat) : € 20.000 / € 65.000)
- ✓ Feuerwiderstand nach DIN 4102 (nicht getestet)
- ✓ Serienmäßig mit einem nach EN 1300 zertifizierten Doppelbart- Sicherheitsschloss mit 2 Schlüsseln ausgestattet
- ✓ Höhenverstellbare Fachböden : ja
- ✓ Türöffnungswinkel : 180°
- ✓ Türseiten mit Verriegelungsbolzen : 3
- ✓ Verankerung : Boden (1x)
- ✓ Befestigungsmaterial einbegriffen : ja
- ✓ Farbe : RAL 7035 - Lichtgrau
- ✓ Verschlussvarianten: **A B C D E I J K L M** (siehe Seite 64)



Artikel-Nr.		Modell	Außenmaße HxBxT	Innenmaße HxBxT	Gewicht	Fachboden	Volumen
1101000300	✓	SISTEC Euroguard SE I L-0	800x625x600 mm	654x480x392 mm	240 kg	1	123 Liter
1101000301	✓	SISTEC Euroguard SE I L-1	1050x625x600 mm	904x480x392 mm	300 kg	2	170 Liter
1101000302	✓	SISTEC Euroguard SE I L-2	1200x710x600 mm	1054x565x392 mm	310 kg	2	233 Liter
1101000303	✓	SISTEC Euroguard SE I L-3	1450x710x600 mm	1304x565x392 mm	320 kg	2	288 Liter
1101000304	✓	SISTEC Euroguard SE I L-4	1600x710x600 mm	1454x565x392 mm	360 kg	3	322 Liter
1101000305	✓	SISTEC Euroguard SE I L-5	1850x795x600 mm	1704x650x392 mm	460 kg	3	434 Liter
1101000306		SISTEC Euroguard SE I L-6/2	1850x1225x640 mm	1704x1079x432 mm	600 kg	3	794 Liter

Durch die vorstehenden Beschläge erhöht sich das Außenmaß in der Tiefe um 80 mm.

	SE I L 0/1	SE I L 2-4	SE I L 5	SE I L 6
Sonderausstattung	Artikel-Nr	Artikel-Nr	Artikel-Nr	Artikel-Nr
Innenfach Höhe: 190 mm, Farbe: Schiefergrau (RAL 7015)	1807000112	1807000113	1807000114	-
Innenfach Höhe: 215 mm, Farbe: Schiefergrau (RAL 7015)	-	-	-	1807000115
Fachboden Mit Bodenträger	1807000870	1807000871	1807000872	1807000873
Ausziehbarer Fachboden	1807000772	1807000773	1807000774	1807000775
Linksanschlag	1807000551	1807000551	1807000551	1807000551

-  Schnell-Lieferprogramm
-  Doppelbart-Sicherheitsschloss (DSS) mit 2 Schlüssel
-  Elektronisches Tastenkombinationsschloss

Widerstandsgrad I

Widerstandsgrad LFS60P



SISTEC Euroguard SE I LFS



SISTEC Euroguard SE I-0 LFS



SISTEC Euroguard SE I-1 LFS



SISTEC Euroguard SE I-5 LFS



Innenfach mit Zylinderschloss (Sonderausstattung)



Durchgehende Stelleisten für Fachböden
Verstellmöglichkeit für Fachböden im Raster von 15 mm



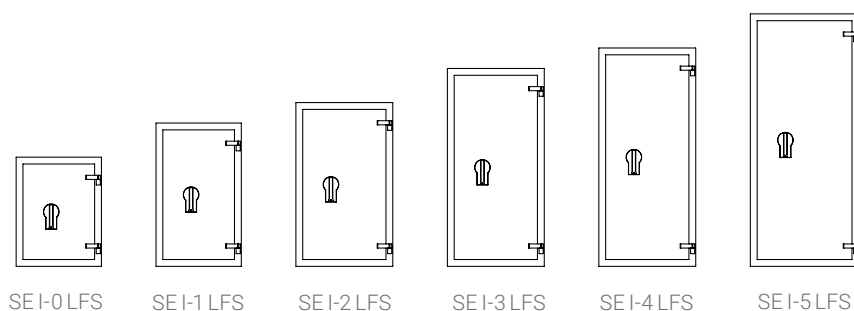

- ✓ Schutz gegen Einbruch und Feuer
- ✓ VdS & ECB-S geprüfter Einbruchschutz nach EN 1143-1 Widerstandsgrad I
(Versicherungsschutz Einbruch/Diebstahl (gewerblich/privat) : € 20.000 / € 65.000)
- ✓ Feuerwiderstand nach EN 15659 LFS60P (60 Minuten)
- ✓ Serienmäßig mit einem nach EN 1300 zertifizierten Doppelbart- Sicherheitsschloss mit 2 Schlüsseln ausgestattet
- ✓ Höhenverstellbare Fachböden : ja
- ✓ Türöffnungswinkel : 180°
- ✓ Türseiten mit Verriegelungsbolzen : 3
- ✓ Verankerung : Boden (1x)
- ✓ Befestigungsmaterial einbegriffen : ja
- ✓ Farbe : RAL 7035- Lichtgrau
- ✓ Verschlussvarianten: **A B C D E I J K L M** (siehe Seite 64)



Artikel-Nr.		Modell	Außenmaße HxBxT	Innenmaße HxBxT	Gewicht	Fachboden	Volumen
1101000307	✓	SISTEC Euroguard SE I-0 LFS	800x625x600 mm	654x480x392 mm	250 kg	1	123 Liter
1101000308	✓	SISTEC Euroguard SE I-1 LFS	1050x625x600 mm	904x480x392 mm	310 kg	2	170 Liter
1101000309	✓	SISTEC Euroguard SE I-2 LFS	1200x710x600 mm	1054x565x392 mm	380 kg	2	233 Liter
1101000310	✓	SISTEC Euroguard SE I-3 LFS	1450x710x600 mm	1304x565x392 mm	450 kg	2	288 Liter
1101000311	✓	SISTEC Euroguard SE I-4 LFS	1600x710x600 mm	1454x565x392 mm	480 kg	3	322 Liter
1101000312	✓	SISTEC Euroguard SE I-5 LFS	1850x795x600 mm	1704x650x392 mm	619 kg	3	434 Liter

Durch die Vorstehenden Beschläge erhöht sich das Außenmaß in der Tiefe um 80 mm.

	SE I-0-1 LFS	SE I-2-4 LFS	SE I-5 LFS
Sonderausstattung	Artikel-Nr	Artikel-Nr	Artikel-Nr
Innenfach mit ZS und 2 Schlüssel Höhe: 190 mm, Farbe: Schiefergrau (RAL 7015)	1807000112	1807000113	1807000114
Fachboden Mit Bodenträger	1807000870	1807000871	1807000872
Ausziehbarer Fachboden	1807000772	1807000773	1807000774
Linksanschlag	1807000551	1807000551	1807000551

-  Schnell-Lieferprogramm
-  Doppelbart-Sicherheitsschloss (DSS) mit 2 Schlüssel
-  Elektronisches Tastenkombinationsschloss

Widerstandsgrad II



SISTEC Euroguard SE II A



SISTEC Euroguard SE II A 5



SISTEC Euroguard SE II A 0



SISTEC Euroguard SE II A 1



Innenfach mit Zylinderschloss (Sonderausstattung)



Durchgehende Stelleisten für Fachböden
Verstellmöglichkeit für Fachböden im Raster von 15 mm



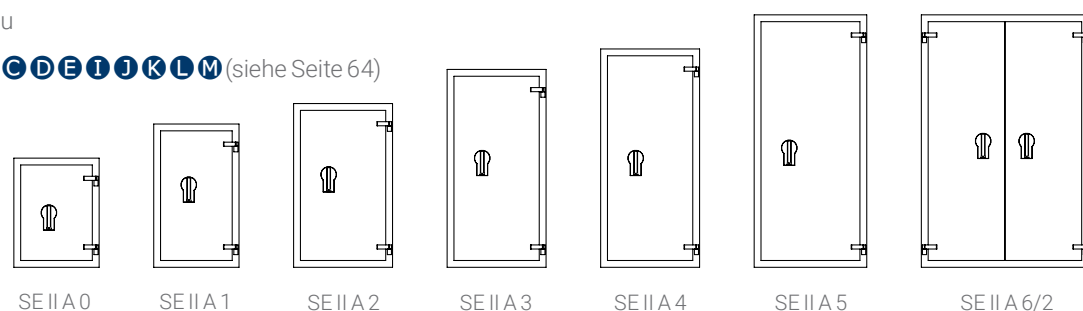

- ✓ Schutz gegen Einbruch und Feuer
- ✓ VdS & ECB-S geprüfter Einbruchschutz nach EN 1143-1 Widerstandsgrad II
(Versicherungsschutz Einbruch/Diebstahl (gewerblich/privat) : € 50.000 / € 100.000)
- ✓ Feuerwiderstand nach DIN 4102 (nicht getestet)
- ✓ Serienmäßig mit einem nach EN 1300 zertifizierten Doppelbart- Sicherheitsschloss mit 2 Schlüsseln ausgestattet
- ✓ Höhenverstellbare Fachböden : ja
- ✓ Türöffnungswinkel : 180°
- ✓ Türseiten mit Verriegelungsbolzen : 3
- ✓ Verankerung : Boden (1x)
- ✓ Befestigungsmaterial einbegriffen : ja
- ✓ Farbe : RAL 7035 - Lichtgrau
- ✓ Verschlussvarianten: **A B C D E I J K L M** (siehe Seite 64)



Artikel-Nr.		Modell	Außenmaße HxBxT	Innenmaße HxBxT	Gewicht	Fachboden	Volumen
1101000070	✓	SISTEC Euroguard SE II A 0	800x625x600 mm	620x440x400 mm	300 kg	1	111 Liter
1101000071	✓	SISTEC Euroguard SE II A 1	1050x625x600 mm	870x440x400 mm	300 kg	2	157 Liter
1101000072	✓	SISTEC Euroguard SE II A 2	1200x725x600 mm	1200x540x400 mm	320 kg	2	226 Liter
1101000073	✓	SISTEC Euroguard SE II A 3	1450x725x600 mm	1270x540x400 mm	380 kg	2	281 Liter
1101000074	✓	SISTEC Euroguard SE II A 4	1600x725x600 mm	1420x540x400 mm	430 kg	3	314 Liter
1101000075	✓	SISTEC Euroguard SE II A 5	1850x825x600 mm	1670x640x400 mm	540 kg	3	438 Liter
1101000076		SISTEC Euroguard SE II A 6/2	1850x1225x640 mm	1670x1040x440 mm	720 kg	3	782 Liter

Durch die vorstehenden Beschläge erhöht sich das Außenmaß in der Tiefe um 80 mm.

	SE II A 0/1	SE II A 2-4	SE II A 5	SE II A 6
Sonderausstattung	Artikel-Nr	Artikel-Nr	Artikel-Nr	Artikel-Nr
Innenfach Höhe: 190 mm, Farbe: Schiefergrau (RAL 7015)	1807000973	1807000974	1807000975	-
Innenfach Höhe: 215 mm, Farbe: Schiefergrau (RAL 7015)	-	-	-	1807000976
Fachboden Mit Bodenträger	1807000071	1807000072	1807000073	1807000074
Ausziehbarer Fachboden	1103000066	1807000354	1103000078	1103000101
Linksanschlag	1807000551	1807000551	1807000551	1807000551

-  Schnell-Lieferprogramm
-  Doppelbart-Sicherheitsschloss (DSS) mit 2 Schlüsseln
-  Elektronisches Tastenkombinationsschloss

Widerstandsgrad II

Widerstandsgrad LFS60P



SISTEC Euroguard SE II LFS



SISTEC Euroguard SE II 2 LFS



SISTEC Euroguard SE II 0 LFS



SISTEC Euroguard SE II 5 LFS



Innenfach mit Zylinderschloss (Sonderausstattung)



Durchgehende Stelleisten für Fachböden
Verstellmöglichkeit für Fachböden im Raster von 15 mm



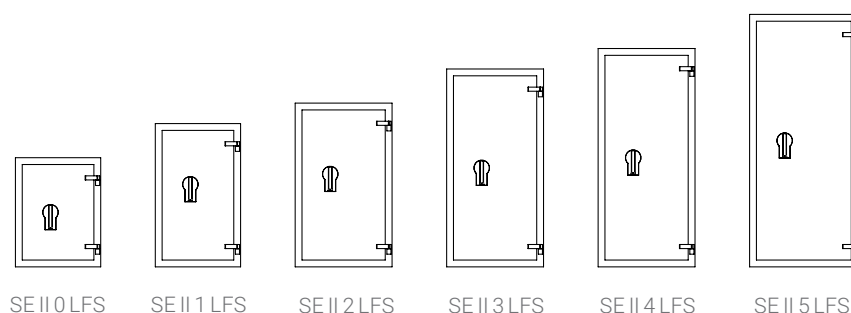

- ✓ Schutz gegen Einbruch und Feuer
- ✓ VdS & ECB-S geprüfter Einbruchschutz nach EN 1143-1 Widerstandsgrad II
(Versicherungsschutz Einbruch/Diebstahl (gewerblich/privat) : € 50.000 / € 100.000)
- ✓ Feuerwiderstand nach EN 15659 LFS60P (60 Minuten)
- ✓ Serienmäßig mit einem nach EN 1300 zertifizierten Doppelbart- Sicherheitsschloss mit 2 Schlüsseln ausgestattet
- ✓ Höhenverstellbare Fachböden : ja
- ✓ Türöffnungswinkel : 180°
- ✓ Türseiten mit Verriegelungsbolzen : 3
- ✓ Verankerung : Boden (1x)
- ✓ Befestigungsmaterial einbegriffen : ja
- ✓ Farbe : RAL 7035- Lichtgrau
- ✓ Verschlussvarianten: **A B C D E I J K L M** (siehe Seite 64)



Artikel-Nr.		Modell	Außenmaße HxBxT	Innenmaße HxBxT	Gewicht	Fachboden	Volumen
1101000313	✓	SISTEC Euroguard SE II 0 LFS	800x625x600 mm	654x480x392 mm	300 kg	1	123 Liter
1101000314	✓	SISTEC Euroguard SE II 1 LFS	1050x625x600 mm	904x480x392 mm	350 kg	2	170 Liter
1101000315	✓	SISTEC Euroguard SE II 2 LFS	1200x710x600 mm	1054x565x392 mm	430 kg	2	226 Liter
1101000316	✓	SISTEC Euroguard SE II 3 LFS	1450x710x600 mm	1304x565x392 mm	570 kg	2	288 Liter
1101000317	✓	SISTEC Euroguard SE II 4 LFS	1600x710x600 mm	1454x565x392 mm	660 kg	3	322 Liter
1101000318	✓	SISTEC Euroguard SE II 5 LFS	1850x795x600 mm	1704x650x392 mm	700 kg	3	434 Liter

Durch die überstehenden Beschläge vergrößern sich die Außenmaße in der Tiefe um 80 mm.

	SE II 0-1 LFS	SE II 2-4 LFS	SE II 5 LFS
Sonderausstattung	Artikel-Nr	Artikel-Nr	Artikel-Nr
Innenfach mit ZS und 2 Schlüssel Höhe: 190 mm, Farbe: Schiefergrau (RAL 7015)	1807000112	1807000113	1807000114
Fachboden Mit Bodenträger	1807000870	1807000871	1807000872
Ausziehbarer Fachboden	1807000772	1807000773	1807000774
Linksanschlag	1807000551	1807000551	1807000551

-  Schnell-Lieferprogramm
-  Doppelbart-Sicherheitsschloss (DSS) mit 2 Schlüssel
-  Elektronisches Tastenkombinationsschloss

Widerstandsgrad III



SISTEC Euroguard SE III



SISTEC Euroguard SE III-103/0



SISTEC Euroguard SE III-180/2



SISTEC Euroguard SE III-69/0



Massive Riegelbolzen



Separat verschließbares Innenfach



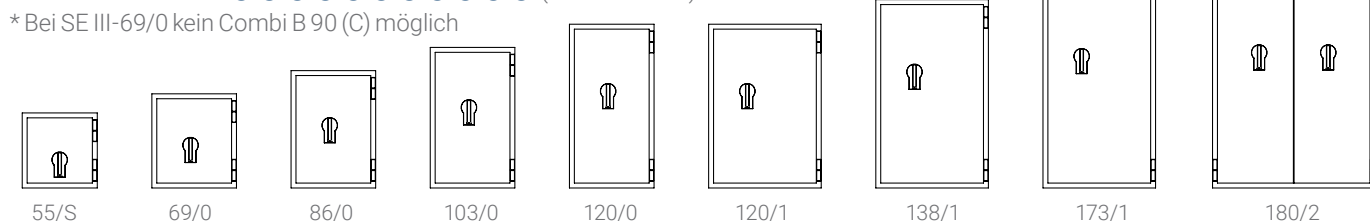

- ✓ Schutz gegen Einbruch und Feuer
- ✓ VdS & ECB-S geprüfter Einbruchschutz nach EN 1143-1 Widerstandsgrad III (Versicherungsschutz : € 100.000 / € 200.000)
- ✓ Feuerschutznorm : DIN 4102 (nicht getestet)
- ✓ Serienmäßig mit einem nach EN 1300 zertifizierten Doppelbart- Sicherheitsschloss mit 2 Schlüsseln ausgestattet
- ✓ Höhenverstellbare Fachböden : ja
- ✓ Türöffnungswinkel : 180°
- ✓ Türseiten mit Verriegelungsbolzen : 3
- ✓ Verankerung : Boden (1x) (Modelle unter 1000 kg)
- ✓ Befestigungsmaterial einbegriffen : ja
- ✓ Farbe : RAL 7035 - Lichtgrau
- ✓ Verschlussvarianten: **A B C D E H I J K L M** (siehe Seite 64)



Artikel-Nr.		Modell	Außenmaße HxBxT	Innenmaße HxBxT	Gewicht	Fachboden	Volumen
1101000165	✓	SISTEC Euroguard SE III 55/S	550x550x550 mm	365x375x307 mm	337 kg	1	42 Liter
1101000080	✓	SISTEC Euroguard SE III-69/0	690x620x580 mm	510x450x340 mm	400 kg	1	78 Liter
1101000081	✓	SISTEC Euroguard SE III-86/0	860x620x580 mm	680x450x340 mm	510 kg	1	104 Liter
1101000082	✓	SISTEC Euroguard SE III-103/0	1030x620x580 mm	850x450x340 mm	570 kg	2	130 Liter
1101000083	✓	SISTEC Euroguard SE III-120/0	1200x620x580 mm	1020x450x340 mm	630 kg	2	156 Liter
1101000084	✓	SISTEC Euroguard SE III-120/1	1200x825x700 mm	1020x655x460 mm	850 kg	2	307 Liter
1101000085	✓	SISTEC Euroguard SE III-138/1	1380x825x700 mm	1200x655x460 mm	950 kg	3	361 Liter
1101000087	✓	SISTEC Euroguard SE III-173/1	1730x825x700 mm	1550x655x460 mm	1150 kg	4	467 Liter
1101000086		SISTEC Euroguard SE III-180/2	1800x1190x730 mm	1620x1020x490 mm	1450 kg	4	760 Liter

Durch die überstehenden Beschläge vergrößern sich die Außenmaße in der Tiefe um 80 mm

	SE III .../0	SE III .../1	SE III .../2
Sonderausstattung	Artikel-Nr	Artikel-Nr	Artikel-Nr
Innenfach mit DSS und 2 Schlüssel Höhe: 180 mm, Farbe: Schiefergrau (RAL 7015)	1807000116	1807000117	1807000391
Fachboden mit Bodenträger	1807000075	1807000076	1807000077
Ausziehbarer Fachboden	1103000065	1103000070	1103000080
Linksanschlag	1807000551	1807000551	1807000551
Vorbereitung für EMA-Komplettausstattung. EMA-Grundplatten und Bohrung für Kabelausführung	1807001067	1807001067	1807001068
Alarmkomplettausstattung für SE III einflügel / zweiflügelig (Anschlussfertig)	1807000572	1807000572	1807000573

-  Schnell-Lieferprogramm
-  Doppelbart-Sicherheitsschloss (DSS) mit 2 Schlüssel
-  Elektronisches Tastenkombinationsschloss

Widerstandsgrad III

Widerstandsgrad LFS30P



SISTEC Euroguard SE III LFS



SISTEC Euroguard SE III-86/0 LFS30P



SISTEC Euroguard SE III-173/1 LFS30P



SISTEC Euroguard SE III-069/0 LFS30P



Dreiwandiger Tür Aufbau mit massiven Riegelbolzen



Vorbereitung für eine Alarmkomplettausstattung (Sonderausstattung)

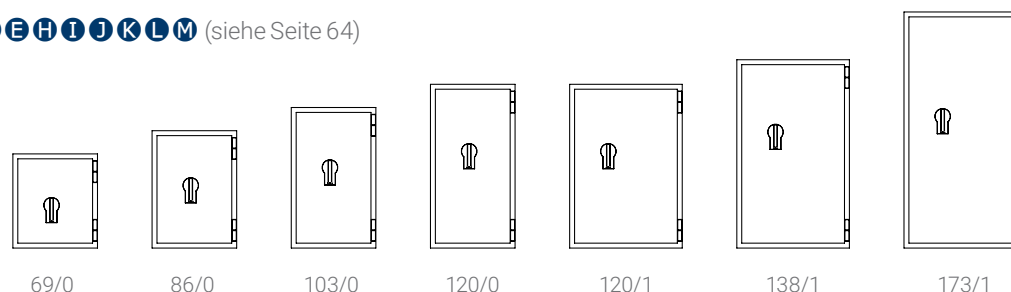

- ✓ Schutz gegen Einbruch und Feuer
- ✓ VdS & ECB-S geprüfter Einbruchschutz nach EN 1143-1 Widerstandsgrad III
(Versicherungsschutz Einbruch/Diebstahl (gewerblich/privat) : € 100.000 / € 200.000)
- ✓ Feuerwiderstand nach EN 15659 LFS30P (30 Minuten)
- ✓ Serienmäßig mit einem nach EN 1300 zertifizierten Doppelbart- Sicherheitsschloss mit 2 Schlüsseln ausgestattet
- ✓ Höhenverstellbare Fachböden : ja
- ✓ Türöffnungswinkel : 180°
- ✓ Türseiten mit Verriegelungsbolzen : 3
- ✓ Verankerung : Boden (1x) (Modelle unter 1000 kg)
- ✓ Befestigungsmaterial einbegriffen : ja
- ✓ Farbe : RAL 7035 - Lichtgrau
- ✓ Verschlussvarianten: **A B C D E H I J K L M** (siehe Seite 64)



Artikel-Nr.		Modell	Außenmaße HxBxT	Innenmaße HxBxT	Gewicht	Fachboden	Volumen
1101000261	✓	SISTEC Euroguard SEIII-069/0 LFS30P	690x620x580 mm	510x450x340 mm	400 kg	1	78 Liter
1101000262	✓	SISTEC Euroguard SE III-86/0 LFS30P	860x620x580 mm	680x450x340 mm	510 kg	1	104 Liter
1101000263	✓	SISTEC Euroguard SEIII-103/0 LFS30P	1030x620x580 mm	850x450x340 mm	570 kg	2	130 Liter
1101000264	✓	SISTEC Euroguard SEIII-120/0 LFS30P	1200x620x580 mm	1020x450x340 mm	630 kg	2	156 Liter
1101000258	✓	SISTEC Euroguard SEIII 120/1 LFS30P	1200x825x700 mm	1020x655x460 mm	850 kg	2	307 Liter
1101000265	✓	SISTEC Euroguard SEIII-138/1 LFS30P	1380x825x700 mm	1200x655x460 mm	950 kg	3	361 Liter
1101000266	✓	SISTEC Euroguard SEIII-173/1 LFS30P	1730x825x700 mm	1550x655x460 mm	1150 kg	4	467 Liter

Durch die überstehenden Beschläge vergrößern sich die Außenmaße in der Tiefe um 80 mm.

	SE III .../0	SE III .../1
Sonderausstattung	Artikel-Nr	Artikel-Nr
Innenfach mit DSS und 2 Schlüssel Höhe: 180 mm, Farbe: Schiefergrau (RAL 7015)	1807000116	1807000117
Fachboden mit Bodenträger	1807000075	1807000076
Ausziehbarer Fachboden	1103000065	1103000070
Linksanschlag	1807000551	1807000551
Vorbereitung für EMA-Komplettausstattung. EMA-Grundplatten und Bohrung für Kabelausführung	1807001067	1807001067
Alarmkomplettausstattung (einfügel)	1807000572	1807000572

-  Schnell-Lieferprogramm
-  Doppelbart-Sicherheitsschloss (DSS) mit 2 Schlüsseln
-  Elektronisches Tastenkombinationsschloss

Widerstandsgrad IV



SISTEC Euroguard SE IV / SE IV KB



SISTEC Euroguard SE IV-86/0



SISTEC Euroguard SE IV-180/2



Dreiwandiger Türaufbau mit massiven Riegelbolzen



Vorbereitung für eine Alarmkomplettausstattung



Grundausrüstung: 2 x DSS mit Schlüsselrosette (Standard)



- ✓ Schutz gegen Einbruch und Feuer
- ✓ SE IV: VdS & ECB-S geprüfter Einbruchschutz nach EN 1143-1 Widerstandsgrad IV (Versicherungsschutz Einbruch/Diebstahl (gewerblich/privat) : € 150.000 / € 400.000)
- ✓ SE IV KB: VdS & ECB-S geprüfter Einbruchschutz nach EN 1143-1 Widerstandsgrad IV (Versicherungsschutz Einbruch/Diebstahl (gewerblich) : € 250.000)
- ✓ Feuerwiderstand nach DIN 4102 (nicht getestet)
- ✓ Serienmäßig mit zwei nach EN 1300 zertifizierten Doppelbart- Sicherheitsschlössern mit 2 Schlüsseln ausgestattet
- ✓ Höhenverstellbare Fachböden : ja
- ✓ Türöffnungswinkel : 180°
- ✓ Türseiten mit Verriegelungsbolzen : 3
- ✓ Verankerung : Boden (1x) (Modelle unter 1000 kg)
- ✓ Befestigungsmaterial einbegriffen : ja
- ✓ Farbe : RAL 7035 - Lichtgrau
- ✓ Verschlussvarianten: **A C G H*** (siehe Seite 64)
*Nicht für Modelle SE IV 86/0 möglich.

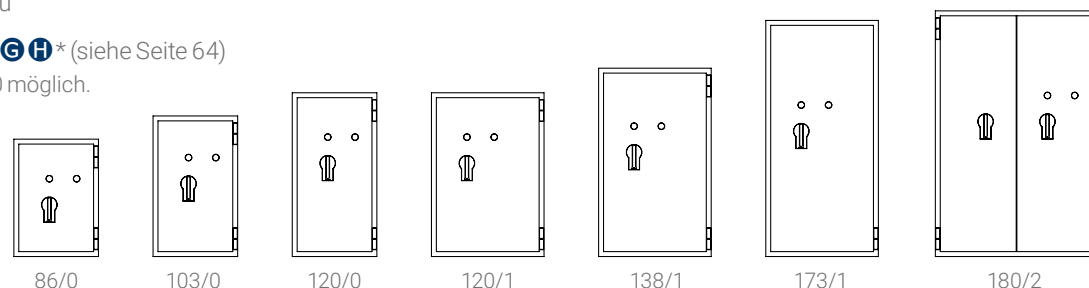

Artikel-Nr.	Modell	Außenmaße HxBxT	Innenmaße HxBxT	Gewicht SE IV / SE IV KB	Fachboden	Volumen
SE IV	SE IV KB					
1101000089	86/0	860x620x580 mm	680x450x340 mm	550/560 kg	1	99 Liter
1101000090	103/0	1030x620x580 mm	850x450x340 mm	630/650 kg	2	124 Liter
1101000091	120/0	1200x620x580 mm	1020x450x340 mm	690/720 kg	2	149 Liter
1101000092	120/1	1200x825x700 mm	1020x655x460 mm	960/980 kg	2	297 Liter
1101000093	138/1	1380x825x700 mm	1200x655x460 mm	1100/1130 kg	3	349 Liter
1101000094	173/1	1730x825x700 mm	1550x655x460 mm	1290/1340 kg	4	451 Liter
1101000095	180/2	1800x1190x730 mm	1620x1020x490 mm	1680/1740 kg	4	735 Liter

Durch die überstehenden Beschläge vergrößern sich die Außenmaße in der Tiefe um 80 mm

	SE III .../0	SE III .../1	SE III .../2
Sonderausstattung	Artikel-Nr	Artikel-Nr	Artikel-Nr
Innenfach mit DSS und 2 Schlüssel Höhe: 180 mm, Farbe: Schiefergrau (RAL 7015)	1807000116	1807000117	1807000391
Fachboden mit Bodenträger	1807000075	1807000076	1807000077
Ausziehbarer Fachboden	1103000065	1103000070	1103000080
Linksanschlag	1807000551	1807000551	1807000551
Alarmkomplettausstattung für SE IV (KB) einflügel / zweiflügelig (anschlussfertig)	1807000572	1807000572	1807000573

Widerstandsgrad V



SISTEC Euroguard SE V / SE V KB



SISTEC Euroguard SE V-103/0



SISTEC Euroguard SE V KB 173/1



Dreiwandiger Tür Aufbau mit massiven Riegelbolzen



Vorbereitung für eine Alarmkomplettausstattung



Grundausrüstung: 2 x DSS mit Schlüsselrosette (Standard)



- ✓ Schutz gegen Einbruch und Feuer
- ✓ SE V: VdS & ECB-S geprüfter Einbruchschutz nach EN 1143-1 Widerstandsgrad V (Versicherungsschutz : € 250.000 / keine Empfehlung)
- ✓ VdS & ECB-S geprüfter Einbruchschutz nach EN 1143-1 Widerstandsgrad V (Versicherungsschutz Einbruch/Diebstahl (gewerblich) : € 375.000)
- ✓ Feuerschutznorm : DIN 4102 (nicht getestet)
- ✓ Serienmäßig mit zwei nach EN 1300 zertifizierten Doppelbart- Sicherheitsschlössern mit 2 Schlüsseln ausgestattet
- ✓ Höhenverstellbare Fachböden : ja
- ✓ Türöffnungswinkel : 180°
- ✓ Türseiten mit Verriegelungsbolzen : 3
- ✓ Verankerung : Boden (1x) (bis zu 1.000 kg)
- ✓ Befestigungsmaterial einbegriffen : ja
- ✓ Farbe : RAL 7035 - Lichtgrau
- ✓ Verschlussvarianten: **A C G H*** (siehe Seite 64)
Nicht für Modelle SE V 86/0 möglich.

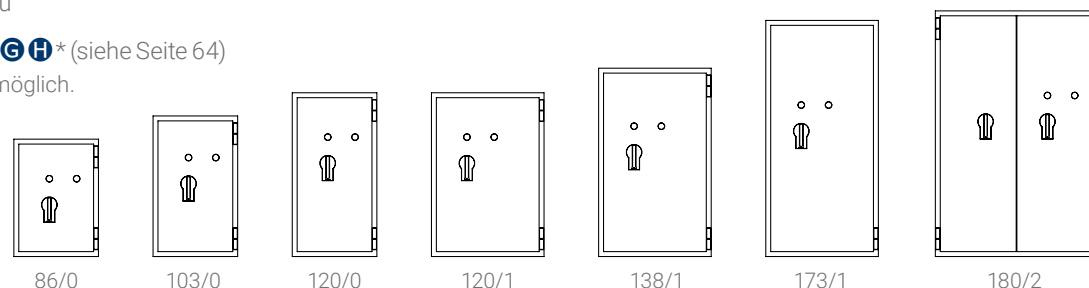

Artikel-Nr.		Modell	Außenmaße HxBxT	Innenmaße HxBxT	Gewicht SE V/SE V KB	Fachboden	Volumen
SE V	SE V KB						
1101000077	1101000226	86/0	860x620x580 mm	680x450x340 mm	610/ 650kg	1	99 Liter
1101000096	1101000102	103/0	1030x620x580 mm	850x450x340 mm	710/ 740 kg	2	124 Liter
1101000097	1101000206	120/0	1200x620x580 mm	1020x450x340 mm	790/ 830 kg	2	149 Liter
1101000098	1101000208	120/1	1200x825x700 mm	1020x655x460 mm	1060/ 1104 kg	2	297 Liter
1101000099	1101000225	138/1	1380x825x700 mm	1200x655x460 mm	1210/ 1320 kg	3	349 Liter
1101000100	1101000203	173/1	1730x825x700 mm	1550x655x460 mm	1460/ 1580 kg	4	451 Liter
1101000101	1101000103	180/2	1800x1190x730 mm	1620x1020x490 mm	1960/ 2060 kg	4	735 Liter

Durch die überstehenden Beschläge vergrößern sich die Außenmaße in der Tiefe um 80 mm

	SE III .../0	SE III .../1	SE III .../2
Sonderausstattung	Artikel-Nr	Artikel-Nr	Artikel-Nr
Innenfach mit DSS und 2 Schlüssel Höhe: 180 mm, Farbe: Schiefergrau (RAL 7015)	1807000116	1807000117	1807000391
Fachboden mit Bodenträger	1807000075	1807000076	1807000077
Ausziehbarer Fachboden	1103000065	1103000070	1103000080
Linksanschlag	1807000551	1807000551	1807000551
Alarmkomplettausstattung für SE V (KB) einflügel / zweiflügelig (anschlussfertig)	1807000572	1807000572	1807000573





04

Akten- lagerschränke

Sicherheit für Brief und Siegel

Nichts ist so zerstörend wie aggressive Brände, denn Feuer ist einer der gründlichsten Räuber. Viele Tresore bieten bei Bränden nicht mehr Schutz als eine einfache Metallkassette. Verträge, Versicherungspolizen, Chefunterlagen sind ungeschützt eine leichte Beute der Flammen.

Zurück bleiben oft Schäden in Millionenhöhe. Allein die Rekonstruktion vernichteter Unterlagen kann Wochen oder gar Monate in Anspruch nehmen.

Viele Dokumente sind jedoch meist unwiederbringlich verloren. Gehen Sie daher besser rechtzeitig auf Nummer sicher: mit den feuerbeständigen und einbruchgeschützten Safes der SISTEC Sicherheitssysteme.



SISTEC TSS



SISTEC TSS 4

SISTEC TSS 2

Aktenlagerschränke TSS sind die optimale Wahl...

... überall dort, wo große Aktenmengen vor unberechtigtem Zugriff geschützt werden müssen. Die TSS-Schränke der SISTEC Sicherheitssysteme besitzen das Fassungsvermögen eines Aktenschrankes und die Sicherheit eines Tresors. Durch Rasteraufteilung und höhenverstellbare Einlegeböden haben Sie bei der Innenaufteilung alle Möglichkeiten. Aufgrund der Bauweise bietet Ihnen der TSS bedingten Einbruch- und Feuerschutz nach DIN 4102. Wenn Sie auf „geheime Verschlussachen“ Wert legen, sollten Sie Qualität und Service der SISTEC Sicherheitssysteme in Anspruch nehmen.

- ✓ Schutz gegen Einbruch und Feuer
- ✓ Einbruchschutz : Nicht getestet
(Versicherungsschutz Einbruch/Diebstahl (gewerblich/privat) :
€ 2.500 / € 2.500)
- ✓ Feuerwiderstand nach DIN 4102 (nicht getestet)
- ✓ Serienmäßig mit einem nach EN 1300 zertifizierten
Doppelbart-Sicherheitsschloss mit 2 Schlüsseln ausgestattet
- ✓ Höhenverstellbare Fachböden : ja
- ✓ Türöffnungswinkel : 180°
- ✓ Türseiten mit Verriegelungsbolzen : 3
- ✓ Verankerung : Keine
- ✓ Befestigungsmaterial einbegriffen : nein
- ✓ Farbe : RAL 7035 - Lichtgrau
- ✓ Verschlussvarianten: **A B C D E** (siehe Seite 64)

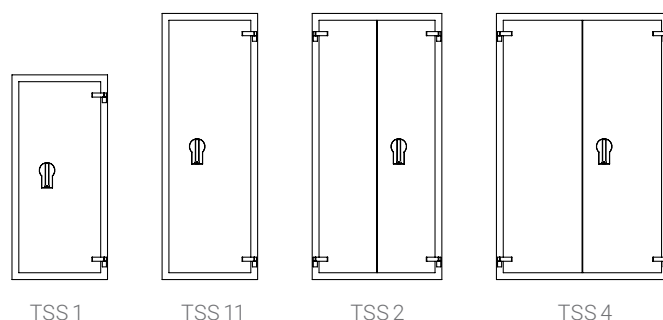



Artikel-Nr.		Modell	Außenmaße HxBxT	Innenmaße HxBxT	Gewicht	Fachboden	Volumen
1301000039	✓	SISTEC TSS 1	1500x700x550 mm	1360x585x460 mm	126 kg	3	361 Liter
1301000040	✓	SISTEC TSS 11	1950x700x550 mm	1780x580x460 mm	130 kg	4	483 Liter
1301000044	✓	SISTEC TSS 2	1950x950x550 mm	1780x835x460 mm	191 kg	4	683 Liter
1301000042	✓	SISTEC TSS 4	1950x1260x550 mm	1780x1145x460 mm	245 kg	4	941 Liter
1301000003		SISTEC TSS 1 franz. FB	1500x700x550 mm	1360x585x460 mm	120 kg	3	361 Liter
1301000045		SISTEC TSS 11 franz. FB	1950x700x550 mm	1780x580x460 mm	130 kg	4	483 Liter
1301000041		SISTEC TSS 2 franz. FB	1950x950x550 mm	1780x835x460 mm	145 kg	4	683 Liter
1301000005		SISTEC TSS 4 franz. FB	1950x1260x550 mm	1780x1145x460 mm	232 kg	4	941 Liter

Durch die überstehenden Beschläge vergrößern sich die Außenmaße in der Tiefe um 80 mm.

	TSS 1/11	TSS 2	TSS 4
Sonderausstattung	Artikel-Nr	Artikel-Nr	Artikel-Nr
Innenfach mit ZS und 2 Schlüssel HxBxT: 365x589x395 mm	1807000096	1807000097	1807000098
Fachboden mit Bodenträger	1807000430	1807000431	1807000370
Fachboden mit Bodenträger (franz. Ausführung)	1807000759	1807000469	1807000470
Ausziehbarer Fachboden	1807000760	1807000355	1807000356
Ausziehbarer Hängerahmen	1807000008	1807000086	1807000416
Sicherheitsauszugsverriegelung**	1807000610	1807000610	1807000610
Sicherheitsauszugsverriegelung bei Einbau eines Innenfachs	1807000621	1807000621	1807000621
Sicherheitsverriegelung je Auszug Fachboden / Hängerahmen, ausziehbar	1807000611	1807000611	1807000611
Schiene für Pendelhefter (wahlweise System Elba / Leitz, Zippel oder sonstige Systeme, bitte angeben)	1807000729	1807000729	1807000729

** Zur Vermeidung von Kippgefahren erfolgt eine Sperrung auf ein Element durch die Sicherheitsauszugsverriegelung. (= ab 2 St. Rahmen ausziehbar notwendig / Sonderausstattung)

-  Schnell-Lieferprogramm
-  Doppelbart-Sicherheitsschloss (DSS) mit 2 Schlüsseln
-  Elektronisches Tastenkombinationsschloss

Widerstandsgrad S2  Widerstandsgrad LFS30P



SISTEC TSF



SISTEC TSF 1909



SISTEC TSF 1009



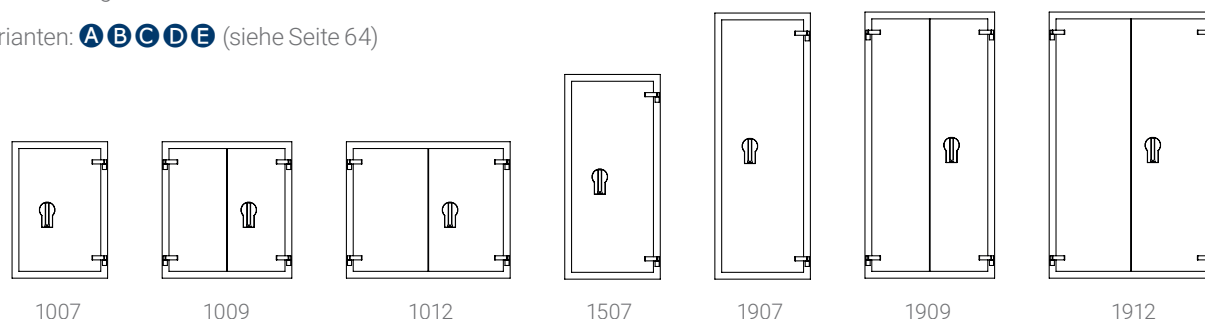

- ✓ Schutz gegen Einbruch und Feuer
- ✓ VdS & ECB-S geprüfter Einbruchschutz nach EN 14450 S2
(Versicherungsschutz Einbruch/Diebstahl (gewerblich/privat) : € 10.000 / €40.000)
- ✓ Feuerwiderstand nach EN 15659 LFS30P (30 Minuten)
- ✓ Serienmäßig mit einem nach EN 1300 zertifizierten Doppelbart- Sicherheitsschloss mit 2 Schlüsseln und einem nach EN 1300 zertifizierten mechanischen Zahlenkombinationsschloss ausgestattet
- ✓ Höhenverstellbare Fachböden : ja
- ✓ Türöffnungswinkel : 180°
- ✓ Türseiten mit Verriegelungsbolzen : 3
- ✓ Verankerung : Boden (2x)
- ✓ Befestigungsmaterial einbegriffen : ja
- ✓ Farbe : RAL 7035 - Lichtgrau
- ✓ Verschlussvarianten: **A B C D E** (siehe Seite 64)



Artikel-Nr.	Modell	Außenmaße HxBxT	Innenmaße HxBxT	Gewicht	Fachboden	Volumen
1301000031	SISTEC TSF 1007	1000x700x550 mm	800x520x390 mm	170 kg	2	152 Liter
1301000032	SISTEC TSF 1009	1000x950x550 mm	750x780x390 mm	182 kg	2	225 Liter
1301000033	SISTEC TSF 1012	1000x1200x550 mm	750x1030x390 mm	230 kg	2	298 Liter
1301000026	SISTEC TSF 1507	1500x700x550 mm	1300x520x390 mm	250 kg	3	253 Liter
1301000034	SISTEC TSF 1907	1950x700x550 mm	1750x520x390 mm	335 kg	4	344 Liter
1301000019	SISTEC TSF 1909	1950x950x550 mm	1700x780x390 mm	356 kg	4	510 Liter
1301000020	SISTEC TSF 1912	1950x1200x550 mm	1700x1030x390 mm	430 kg	4	676 Liter

Durch die überstehenden Beschläge vergrößern sich die Außenmaße in der Tiefe um 80 mm

Sonderausstattung	TSF 1007/1507/1907	TSF 1009/1909	TSF 1012/1912
	Artikel-Nr	Artikel-Nr	Artikel-Nr
Innenfach mit ZS und 2 Schlüssel Höhe: 365 mm	1807000256	1807000257	1807000258
Fachboden mit Bodenträger	1807000259	1807000260	1807000261
Fachboden mit Bodenträger (franz. Ausführung)	1807000262	1807000263	1807000264
Ausziehbarer Fachboden	1807000613	1807000357	1807000358
Ausziehbarer Hängerahmen	1807000265	1807000266	1807000267
Schiene für Pendelhefter (wahlweise System Elba / Leitz, Zippel oder sonstige Systeme, bitte angeben)	1807000729	1807000729	1807000729

-  Schnell-Lieferprogramm
-  Doppelbart-Sicherheitsschloss (DSS) mit 2 Schlüsseln
-  Elektronisches Tastenkombinationsschloss

Widerstandsgrad I

Widerstandsgrad S60P



SISTEC SPS



SISTEC SPS 117-1 S60P



SISTEC SPS 107-1 S60P



SISTEC SPS 166-1 S60P

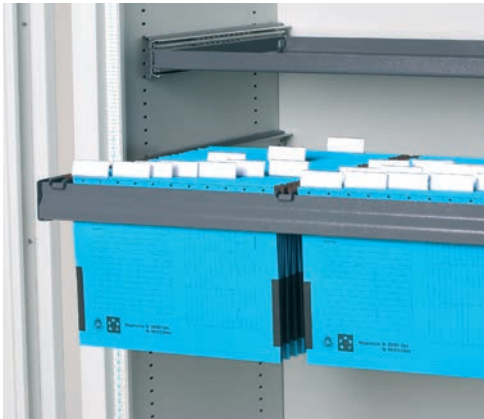

Ausziehbare Hängerahmen



Innenfach mit Zylinderschloss (Sonderausstattung)



Ausziehbarer Fachboden



Praktisch und kostenbesparend: serienmäßig integrierte Transportvorrichtung



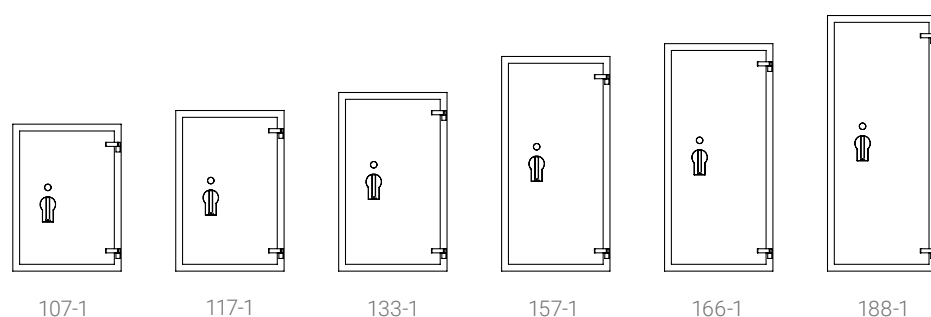

- ✓ Schutz gegen Einbruch und Feuer
- ✓ VdS & ECB-S geprüfter Einbruchschutz nach EN 1143-1 Widerstandsgrad I
(Versicherungsschutz Einbruch/Diebstahl (gewerblich/privat) : € 20.000 / € 65.000)
- ✓ ECB-S geprüfter Feuerwiderstand nach EN 1047-1 S60P (60 Minuten)
- ✓ Serienmäßig mit einem nach EN 1300 zertifizierten Doppelbart- Sicherheitsschloss mit 2 Schlüsseln ausgestattet
- ✓ Höhenverstellbare Fachböden : ja
- ✓ Türöffnungswinkel : 180°
- ✓ Türseiten mit Verriegelungsbolzen : 3
- ✓ Verankerung : Boden (1x)
- ✓ Befestigungsmaterial einbegriffen : ja
- ✓ Farbe : RAL 7035 - Lichtgrau
- ✓ Verschlussvarianten: **B C D E** (siehe Seite 64)



Artikel-Nr.	Modell	Außenmaße HxBxT mm	Innenmaße HxBxT mm	Gewicht	Fachboden	Volumen
1101000153	SISTEC SPS 107-1 S60P	1077x794x584 mm	786x637x351 mm	303 kg	1	168 Liter
1101000154	SISTEC SPS 117-1 S60P	1177x794x584 mm	886x637x351 mm	370 kg	1	198 Liter
1101000155	SISTEC SPS 133-1 S60P	1309x794x584 mm	1018x637x351 mm	404 kg	2	241 Liter
1101000156	SISTEC SPS 157-1 S60P	1573x794x584 mm	1282x637x351 mm	493 kg	2	292 Liter
1101000157	SISTEC SPS 166-1 S60P	1667x794x584 mm	1376x637x351 mm	528 kg	3	313 Liter
1101000158	SISTEC SPS 188-1 S60P	1873x794x584 mm	1582x637x351 mm	564 kg	3	354 Liter

Durch die überstehenden Beschläge vergrößern sich die Außenmaße in der Tiefe um 80 mm.

Sonderausstattung	Modell	Höhe	Breite	Tiefe	Türen
1807000396	Innenfach mit Zylinderschloss und 2 Schlüssel	200	620	310	1
1807000397	Ordnerhohes Innenfach mit Zylinderschloss und 2 Schlüssel	365	620	310	1
1807000363	Fachboden mit Bodenträger				
1807000359	Ausziehbarer Fachboden				
1807000415	Ausziehbarer Hängerahmen				
1807000674	Schiene für Pendelhefter (wahlweise System Elba, Leitz, Zippel oder sonstige Systeme, bitte angeben)				

-  Schnell-Lieferprogramm
-  Doppelbart-Sicherheitsschloss (DSS) mit 2 Schlüssel
-  Elo Elektronisches Tastenkombinationsschloss

Widerstandsgrad I

Widerstandsgrad S120P



SISTEC SDS



SISTEC SDS 117-2 S120P



SISTEC SDS 188-2 S120P



SISTEC SDS 107-2 S120P



Ordnerhohes Innenfach (Sonderausstattung)



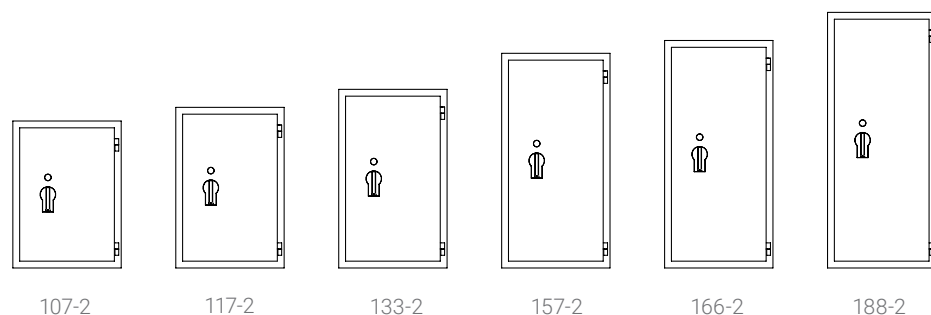

- ✓ Schutz gegen Einbruch und Feuer
- ✓ VdS & ECB-S geprüfter Einbruchschutz nach EN 1143-1 Widerstandsgrad I
(Versicherungsschutz Einbruch/Diebstahl (gewerblich/privat) : € 20.000 / € 65.000)
- ✓ VdS & ECB-S geprüfter Feuerwiderstand nach EN 1047-1 S120P (120 Minuten)
- ✓ Serienmäßig mit einem nach EN 1300 zertifizierten Doppelbart- Sicherheitsschloss mit 2 Schlüsseln
- ✓ Höhenverstellbare Fachböden : ja
- ✓ Türöffnungswinkel : 180°
- ✓ Türseiten mit Verriegelungsbolzen : 3
- ✓ Verankerung : Boden (1x)
- ✓ Befestigungsmaterial einbegriffen : ja
- ✓ Farbe : RAL 7035 - Lichtgrau
- ✓ Verschlussvarianten: **B C D E** (siehe Seite 64)



Artikel-Nr.	Modell	Außenmaße HxBxT	Innenmaße HxBxT	Gewicht	Fachboden	Volumen
1101000159	SISTEC SDS 107-2 S120P	1077x794x599 mm	786x637x351 mm	311 kg	1	168 Liter
1101000160	SISTEC SDS 117-2 S120P	1177x794x599 mm	886x637x351 mm	380 kg	1	198 Liter
1101000161	SISTEC SDS 133-2 S120P	1309x794x599 mm	1018x637x351 mm	414 kg	2	241 Liter
1101000162	SISTEC SDS 157-2 S120P	1573x794x599 mm	1282x637x351 mm	505 kg	2	292 Liter
1101000163	SISTEC SDS 166-2 S120P	1667x794x599 mm	1376x637x351 mm	540 kg	3	313 Liter
1101000164	SISTEC SDS 188-2 S120P	1873x794x599 mm	1582x637x351 mm	615 kg	3	429 Liter

Durch die überstehenden Armaturen vergrößern sich die Außenmaße in der Tiefe um 80 mm

Sonderausstattung	Modell	Höhe	Breite	Tiefe	Türen
1807000396	Innenfach mit Zylinderschloss und 2 Schlüssel	200	620	310	1
1807000397	Ordnerhohes Innenfach mit Zylinderschloss und 2 Schlüssel	365	620	310	1
1807000363	Fachboden mit Bodenträger				
1807000359	Ausziehbarer Fachboden				
1807000415	Ausziehbarer Hängerahmen				
1807000674	Schiene für Pendelhefter (wahlweise System Elba, Leitz, Zippel oder sonstige Systeme, bitte angeben)				

-  Schnell-Lieferprogramm
-  Doppelbart-Sicherheitsschloss (DSS) mit 2 Schlüssel
-  Elektronisches Tastenkombinationsschloss





05

Datensafe

Der Hochsicherheitstrakt für Daten

Sicherheit von Daten und Datenträgern ist ein Thema, das in vielen Unternehmen leider immer noch stiefmütterlich behandelt wird. Disketten und Datenträger sind hoch-sensible Speichermedien, die besonders empfindlich auf Hitze und hohe Luftfeuchtigkeit reagieren. Welche Risiken hier verborgen liegen, zeigt die Tatsache, dass schon eine Erhöhung der Temperatur auf etwas mehr als 53° C zu einer vollständigen Zerstörung der Daten führen kann. Experten geben einem datenlosen Unternehmen nur wenige Tage bis zum Ruin. Dabei wird das Risiko von Einbruch, Diebstahl, Spionage und Sabotage vollkommen unterschätzt.

Das Sicherheitskonzept SISTEC Sicherheitssysteme bietet auch mit seinen feuersicheren Datensafes optimale Sicherheitslösungen.



Widerstandsgrad S120DIS



SISTEC Datensafe S



SISTEC Datensafe S13R

Perfekte Feuersicherheit

Die neuartige Kombination von Isolierstoffen bietet höchste Widerstandskraft im Katastrophenfall. Eine vierseitig umlaufende Labyrinth-Feuerfalz schützt zusätzlich vor dem direkten Flammeneinschlag ins Innere des Safes. Die Kompaktbauweise maximiert das Fassungsvermögen und reduziert das Safegewicht um 40 bis 60 Prozent. Optimal für den Einsatz auch in Räumen mit geringer Deckentragfähigkeit! Ohne Daten ist Ihr Computer sinnlos und Sie als Anwender hilflos. Sichern Sie sich daher gegen Datenverlust. Der Datensafe S bedeutet zuverlässigen Schutz gegen Brände, korrosive Brandgase und Löschwassereinwirkungen. Datensicherheit und optimaler Zugriffsschutz zu einem attraktiven Preis-Leistungs-Verhältnis. Mehr Sicherheit – günstigere Versicherungsprämien. Versicherungen honorieren den Einsatz eines Datensafes mit deutlich reduzierten Gebühren.

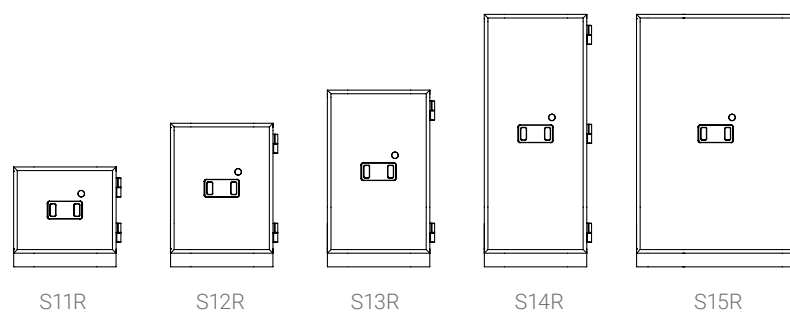

- ✓ Schutz gegen Einbruch und Feuer
- ✓ Einbruchschutz : Nicht getestet
- ✓ ECB-S zertifizierter Feuerwiderstand nach EN 1047-1 S120DIS (120 Minuten Daten (magnetische Träger))
- ✓ Serienmäßig mit einem nach EN 1300 zertifizierten Doppelbart- Sicherheitsschloss mit 2 Schlüsseln ausgestattet
- ✓ Ausgestattet mit Notverriegelung
- ✓ Kann mit Fachböden und / oder Schubladen ausgestattet werden (exklusiv)
- ✓ Türöffnungswinkel : 180°
- ✓ Türseiten mit Verriegelungsbolzen : 3
- ✓ Verankerung : Keine
- ✓ Befestigungsmaterial einbegriffen : nein
- ✓ Farbe : RAL 7035 - Lichtgrau
- ✓ Verschlussvarianten: **C*****F** (siehe Seite 64)
*Variante C nicht für S11



Artikel-Nr.	Modell	Außenmaße HxBxT	Innenmaße HxBxT	Gewicht	Volumen
1102000004	SISTEC Datensafe S11R	732x756x833 mm	332x444x470 mm	288 kg	71 Liter
1102000005	SISTEC Datensafe S12R	1052x756x833 mm	652x444x470 mm	380 kg	139 Liter
1102000006	SISTEC Datensafe S13R	1295x756x833 mm	895x444x470 mm	445 kg	191 Liter
1102000007	SISTEC Datensafe S14R	1850x756x833 mm	1450x446x470 mm	631 kg	310 Liter
1102000008	SISTEC Datensafe S15R	1850x1165x833 mm	1450x855x470 mm	922 kg	590 Liter

Durch die überstehenden Beschläge vergrößern sich die Außenmaße in der Tiefe um 85 mm.

Modell	S11 - S14	S15
	Artikel-Nr.	Artikel-Nr.
Fachboden	1807000014	1807000015
Ausziehbarer Fachböden Farbe: Schiefergrau (RAL 7015)	1807000121	1807000122
Trennsteg für die Breite (für ausziehbare Fachböden)	1807000235	1807000239
Trennsteg für die Tiefe (für ausziehbare Fachböden)	1807000240	1807000240
Innenfach Höhe: 180 mm, Farbe: Schiefergrau (RAL 7015)	1807000456	1807000457

-  Schnell-Lieferprogramm
-  Doppelbart-Sicherheitsschloss (DSS) mit 2 Schlüssel
-  Elektronisches Tastenkombinationsschloss

 Widerstandsgrad II

 Widerstandsgrad S120DIS

SISTEC Datensafe SE



SISTEC Datensafe SE13R



Doppelt Sicher-Kombisicher

Durch die intelligente Konstruktion deckt diese Safe-Generation gleichermaßen die Risikofelder Einbruch und Feuer ab. Höchster Katastrophenschutz und hervorragende Einbruchsicherheit werden auf den stärksten gemeinsamen Nenner gebracht. Kombi-Safe! Feuer- und Wertschutz in einem Safe bietet zweifache Sicherheit: Geprüfte Feuersicherheit S 120 DIS nach VDMA 24991 und hervorragender Schutz bei Einbruch und Diebstahl durch zertifizierten Einbruchschutz des Widerstandsgrads II. Optimaler Versicherungsschutz bis 50.000 Euro minimiert Ihr Risiko. Weniger Gewicht, weniger Raumbedarf, mehr Sicherheit. Die Kompaktbauweise bietet höchste Widerstandskraft im Katastrophenfall, maximiert das Fassungsvermögen und reduziert das Safegewicht um 40 bis 60 Prozent. Blitzschnelle Verriegelung im Gefahrenfall: Durch den serienmäßigen Schnellverschluss ist der Safe mit leichtem Zuschlagen der Safetür sofort geschlossen.

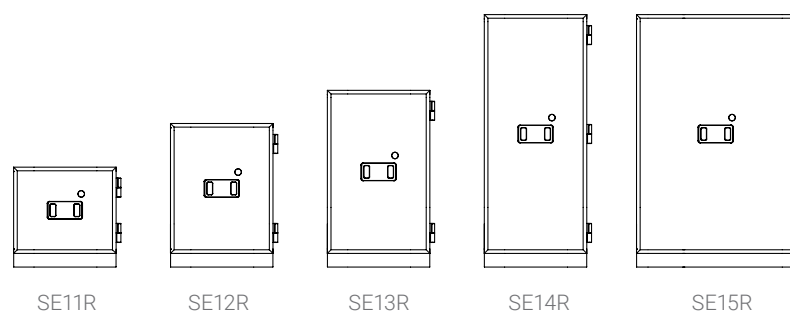

- ✓ Schutz gegen Einbruch und Feuer
- ✓ Einbruchschutz : EN 1143-1 Widerstandsgrad II
- ✓ ECB-S zertifizierter Feuerwiderstand nach EN 1047-1 S120DIS (120 Minuten Daten (magnetische Träger))
- ✓ Serienmäßig mit einem nach EN 1300 zertifizierten Doppelbart- Sicherheitsschloss mit 2 Schlüsseln ausgestattet
- ✓ Ausgestattet mit Notverriegelung
- ✓ Kann mit Fachböden und / oder Schubladen ausgestattet werden (exklusiv)
- ✓ Türöffnungswinkel : 180°
- ✓ Türseiten mit Verriegelungsbolzen : 3
- ✓ Verankerung : Boden (2x)
- ✓ Befestigungsmaterial einbegriffen : ja
- ✓ Farbe : RAL 7035 - Lichtgrau
- ✓ Verschlussvarianten: **C*****F** (siehe Seite 64)
* Variante C nicht für SE 11



Artikel-Nr.	Modell	Außenmaße HxBxT	Innenmaße HxBxT	Gewicht	Volumen
1102000009	SISTEC Datensafe SE11R	732x786x833 mm	332x444x470 mm	320 kg	71 Liter
1102000010	SISTEC Datensafe SE12R	1052x786x833 mm	652x444x470 mm	460 kg	139 Liter
1102000011	SISTEC Datensafe SE13R	1295x786x833 mm	895x444x470 mm	543 kg	191 Liter
1102000012	SISTEC Datensafe SE14R	1850x786x833 mm	1450x444x470 mm	785 kg	310 Liter
1102000013	SISTEC Datensafe SE15R	1850x1195x833 mm	1450x855x470 mm	1150 kg	590 Liter

Durch die überstehenden Beschläge vergrößern sich die Außenmaße in der Tiefe um 85 mm

Modell	SE11 - SE14	SE15
	Artikel-Nr.	Artikel-Nr.
Fachboden	1807000014	1807000015
Ausziehbarer Fachboden Farbe: Schiefergrau (RAL 7015)	1807000121	1807000122
Trennsteg für die Breite (für ausziehbare Fachböden)	1807000235	1807000239
Trennsteg für die Tiefe (für ausziehbare Fachböden)	1807000240	1807000240
Innenfach Höhe: 180 mm, Farbe: Schiefergrau (RAL 7015)	1807000456	1807000457

-  Schnell-Lieferprogramm
-  Doppelbart-Sicherheitsschloss (DSS) mit 2 Schlüssel
-  Elektronisches Tastenkombinationsschloss

Inneneinrichtungen für Datensafes

Effizienz zeigt sich im Detail. Mit der richtigen Innenausstattung nutzen Sie das Fassungsvermögen der Datensafes effizient und clever. Vielfältige Ausstattungselemente gehören zum festen Bestandteil des modularen Einrichtungskonzepts und erweitern die Nutzungsmöglichkeiten beträchtlich. Über die Lochrasterung des Innenraums lassen sich die Fachböden praxisgerecht anpassen.

Eine zusätzliche Rasterung der Außenstege ermöglicht die perfekte Aufteilung der Auszugsplatten je nach Größe und Anzahl der Datenträger. So können Sie die Einrichtung jeweils individuell gestalten. Ihr Vorteil: Sie haben stets den Überblick und sofortigen Zugriff auf den gesuchten Datenträger.

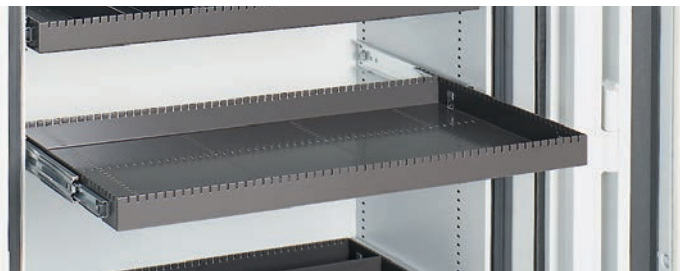

Artikel-Nr.	Ausziehbarer Fachboden	
1807000121	Fachboden S / SE 11-14	400 x 460 (B x T in mm)
1807000122	Fachboden S / SE 15	807 x 460 (B x T in mm)

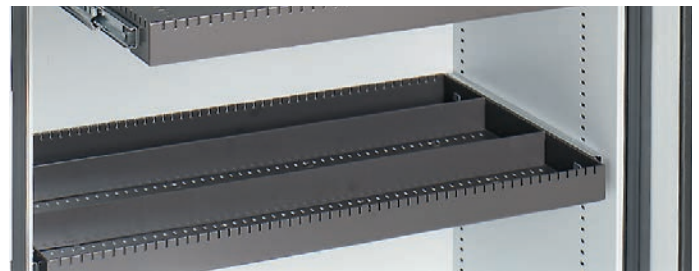

Artikel-Nr.	Unterteilung für ausziehbare Fachböden
1807000235	Trennstege für die Breite S / SE 11-14
1807000239	Trennstege für die Breite S / SE 15



Artikel-Nr.	Unterteilung für ausziehbare Fachböden
1807000240	Trennstege für die Tiefe S / SE 11-15

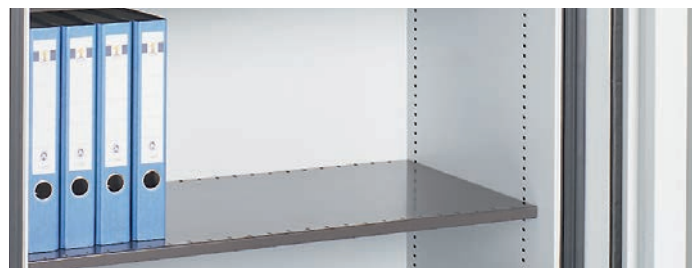

Artikel-Nr.	Fachboden	
1807000014	Fachboden S / SE 11-14	442 x 420 (B x T in mm)
1807000015	Fachboden S / SE 15	851 x 420 (B x T in mm)







Artikel-Nr.	Wertfacheinsatz
1807000456	Wertfacheinsatz S / SE 11-14



Artikel-Nr.	Wertfacheinsatz
1807000457	Wertfacheinsatz S / SE 15

Inneneinrichtungen und Fassungsvermögen

Inneneinrichtungen S / SE 11-15 für verschiedene Medien		Kapazität pro Ebene	Hilfsmittel pro Ebene	Höhe pro Ebene (in mm)	S / SE 11		S / SE 12		S / SE 13		S / SE 14		Kapazität pro Ebene	Hilfsmittel pro Ebene	S / SE 15	
					Ebene pro Safe	Kapazität pro Safe	Ebene pro Safe	Kapazität pro Safe	Ebene pro Safe	Kapazität pro Safe	Ebene pro Safe	Kapazität pro Safe			Ebene pro Safe	Kapazität pro Safe
	Mini-Streamer-Tape (89 x 66 x 20 mm)															
	Fachboden ausziehbar / Unterteilung – Breite	88	4	80	4	352	8	704	11	968	18	1584	176	4	18	3168
	DLT-Kassette (112 x 112 x 32 mm)															
	Fachboden ausziehbar / Unterteilung – Tiefe	42	2	128	2	84	5	210	7	294	11	462	98	6	11	1078
	Giga-Tape 4 (81 x 60 x 16 mm)															
	Fachboden ausziehbar / Unterteilung – Breite	125	5	64	5	625	10	1250	14	1750	22	2750	250	5	22	5500
	Fachboden ausziehbar / Unterteilung – Breite	125	5	80			8	1000	11	1375	18	2250	250	5	18	4500
	CD-ROM (142 x 124 x 10 mm)															
	Fachboden ausziehbar / Unterteilung – Breite	120	2	144	2	240	4	480	6	720	10	1200	240	2	10	2400
	LTO (115 x 110 x 28 mm)															
	Fachboden ausziehbar / Unterteilung – Breite	56	3	112	2	112	5	280	6	336	11	616	112	6*	11	1232
	Wertfach abschließbar, eintürig (außer S / SE11) (außen H 180 x B 442 x T 390 mm) (innen H 151 x B 402 x T 357 mm)			180												
	Innengesamthöhe Safe (in mm)					332		652		895		1450				1450
	Fassungsvermögen Safe (Liter)					71		139		191		310				590

* Hilfsmittel pro Ebene in der Tiefe.





06

Verschluss-varianten

Verschlussvarianten*

A Mechanisches Zahlenkombinationsschloss

- ✓ 3 Kombinationsscheiben
- ✓ Bis zu 1 Million Einstellmöglichkeiten



Artikel-Nr.	Modell
1807000575	mech. ZKS anstelle DSS
1807000576	mech. ZKS zusätzlich

B La Gard Basic

- ✓ Zertifiziert nach EN 1300 B - VdS-Klasse 2
- ✓ Feststehende Folientastatur
- ✓ Metallgehäuse mit eingebautem Batteriefach



Artikel-Nr.	Modell
1807000343	elo. ZKS La Gard Basic anstelle DSS

C COMBI-B 90

- ✓ Zertifiziert nach EN 1300 B - VdS-Klasse 2
- ✓ Metallgehäuse mit eingebautem Batteriefach
- ✓ Bis zu 90 Benutzer programmierbar
- ✓ Notöffnung mit Doppelbart-Sicherheitsschlüssel
- ✓ Öffnungsverzögerung 1-99 Minuten
- ✓ Auditspeicher (option)



Artikel-Nr.	Modell
1807001150A	elo. ZKS COMBI-B 90 anstelle DSS SE 0/I/II/III, TSS, TSF
1807001150Z	elo. ZKS COMBI-B 90 zusätzlich SE 0/I/II/III, TSS, TSF
1805001151A	elo. ZKS COMBI-B 90 anstelle DSS SE IV/V SPS, SDS, S, SE
1805001151Z	elo. ZKS COMBI-B 90 zusätzlich SE IV/V SPS, SDS, S, SE

D Primor Level 5

- ✓ Zertifiziert nach EN 1300 B - VdS-Klasse 2
- ✓ 1 Mastercode, 1 Benutzercode
- ✓ Öffnungsverzögerung 1-99 Minuten
- ✓ Manipulationssperre



Artikel-Nr.	Modell
1811000489A	elo. ZKS PRIMOR 1000 Level 5 anstelle DSS

E Primor Level 15

- ✓ Zertifiziert nach EN 1300 B-VdS-Klasse 2
- ✓ 1 Mastercode
- ✓ Bis zu 9 weitere Benutzercodes
- ✓ Öffnungsverzögerung 1-99 Minuten
- ✓ Manipulationssperre
- ✓ Aufzeichnen der letzten 100 Ereignisse in Kombination mit optionele Audit-set
- ✓ Externe Freigabe/Sperrung in Kombination mit optionele Anschlussbox



Artikel-Nr.	Modell
1811000520A	elo. ZKS PRIMOR 1000 Level 15 anstelle DSS

F Selo A

- ✓ Zertifiziert nach EN 1300 B-VdS-Klasse 2
- ✓ Administrator-Code
- ✓ Bis zu 8 Benutzer programmierbar
- ✓ Öffnungsverzögerung 1-99 Minuten
- ✓ Sperrzeit nach 3 fehlerhaften Codeeingaben



Artikel-Nr.	Modell
1807000616	elo. ZKS SELO A anstelle DSS

G Gator

- ✓ Zertifiziert nach EN 1300 B-VdS-Klasse 2
- ✓ 1 Mastercode, 1 Managercode
- ✓ Bis zu 50 Benutzer programmierbar
- ✓ 4-Augen-Prinzip einstellbar
- ✓ Öffnungsverzögerung 1-99 Minuten
- ✓ Sperrzeit nach 3 fehlerhaften Codeeingaben
- ✓ Aufzeichnen der letzten 1000 Ereignisse mit Zeit und Datum



Artikel-Nr.	Modell
1811000483	elo. ZKS GATOR 3000 anstelle DSS

H Paxos Advance

- ✓ Zertifiziert nach EN 1300 B-VdS-Klasse 2
- ✓ Zertifiziert nach EN 1300 C-VdS-Klasse 3
- ✓ Zertifiziert nach EN 1300 D-VdS-Klasse 4
- ✓ Vollredundantes Elektronikschloss (Motorschloss)
- ✓ Programmierung von Master-, Manager- und Benutzercodes
- ✓ Öffnungsverzögerung
- ✓ Sperrzeit nach 5 fehlerhaften Codeeingaben
- ✓ 4-Augen-Prinzip
- ✓ Auditspeicher



Artikel-Nr.	Modell
1805000503	elo. ZKS PAXOS ADVANCE

I Doppelbart-Sicherheitsschlösser

- ✓ Mit 2 Schlüsseln
- ✓ Zertifiziert nach EN 1300
- ✓ TSS, TSF, SE0, SEI, SEII Schlüssellänge: 120 mm
- ✓ SEIII Schlüssellänge: 170 mm
- ✓ SEIV-SEVKB Schlüssellänge: 175 mm
- ✓ Datensafes S Schlüssellänge: 145 mm
- ✓ Datensafes SE Schlüssellänge: 185 mm



Modell
Zusätzliches Doppelbart-Sicherheitsschloss
Zusätzlicher Schlüssel

J Home 2

- ✓ Zertifiziert nach EN 1300 B - VdS-Klasse 2
- ✓ 1 Managercode, 1 Benutzercode
- ✓ Manipulationssperre
- ✓ Öffnungsverzögerung (1-99 Minuten)
- ✓ Batterie-Schwach-Signal



Artikel-Nr.	Modell
1811000725	elo. EM2020 Rotobolt + PL2060 Tastatur (Home 2) anstelle DSS

K Home 10

- ✓ Zertifiziert nach EN 1300 B - VdS Klasse 2
- ✓ 1 Manager- und 9 Benutzercodes
- ✓ 4-Augen-Prinzip
- ✓ Öffnungsverzögerung 1 - 99 Minuten
- ✓ 1 Benutzer kann als Geldentsorger Code konfiguriert werden
- ✓ Elektronische Schlüssel (optional)
- ✓ Stiller Alarm und Fernsperrung (optional)
- ✓ Diagnostik Funktion
- ✓ Sperrzeit nach 4 fehlerhaften Codeeingaben



Artikel-Nr.	Modell
1811000726	elo. EM2020 Rotobolt + PL2060 Tastatur (Home 10) anstelle DSS

L PulsePRO

- ✓ Zertifiziert nach EN 1300 B - VdS Klasse 2
- ✓ 2 Master, 2 Manager, 49 Benutzercodes
- ✓ 4-Augen-Prinzip
- ✓ Öffnungsverzögerung 1 - 99 Minuten
- ✓ 10 Geldentsorger Codes
- ✓ Elektronische Schlüssel (optional)
- ✓ Stiller Alarm und Fernsperrung (optional)
- ✓ Aufzeichnung 5500 Ereignisse mit Datum und Zeit
- ✓ Diagnostik Funktion
- ✓ Komplet per Tastatur einstellbar, ohne PC
- ✓ Notfall Code (optional)



Artikel-Nr.	Modell
1807000616	elo. ZKS SELO A anstelle DSS

M MiniTech

- ✓ Zertifiziert nach EN 1300 1300 B - VdS Klasse 2
- ✓ 1 Master, 1 Manager, 59 Bediener
- ✓ 4-Augen-Prinzip
- ✓ Elektronische Schlüssel (optional)
- ✓ Öffnungsverzögerung 1 - 99 Minuten - Offenzeit 1 - 19 Minuten
- ✓ Aufzeichnung: 5500 Ereignisse mit Datum und Uhrzeit
- ✓ Stiller Alarm und Fernsperrung (optional)
- ✓ Zeitschloss / Zeitsperre (Sperren bis Datum/Zeit)
- ✓ Dynamische Codes (Einmal-Codes)
- ✓ Diagnostik Funktion



Artikel-Nr.	Modell
1807000648	elo. ZKS SELO B anstelle DSS

* Weitere Verschlussvarianten auf Anfrage



07

Technische Infos und Service

Wichtige Produktinformationen finden Sie im Internet unter WWW.SISTEC.COM.

Hier erhalten Sie alle Informationen rund um die Serviceleistung Transport und Logistik. Wir beantworten hier weiterhin Ihre technischen Fragen wie z. B. Prüfzeugnisse, Öffnungswinkel, Bodenbelastung / Statik etc. Unser Beraterteam ist so nah wie Ihr Telefon. Gerne beantworten wir Ihre Rückfragen, auch telefonisch, und informieren Sie umfassend.

Unser Service / Kundendienst ist an 365 Tagen im Jahr rund um die Uhr für Sie erreichbar.

SISTEC, Ihr Sicherheitspartner – so nah wie Ihr Telefon.

Ausstattungsvarianten

Ihre Sonderwünsche können Sie gerne mit uns besprechen. Rufen Sie uns an unter +49 2734 284950, wir freuen uns auf neue Herausforderungen. Wir finden die Lösung!

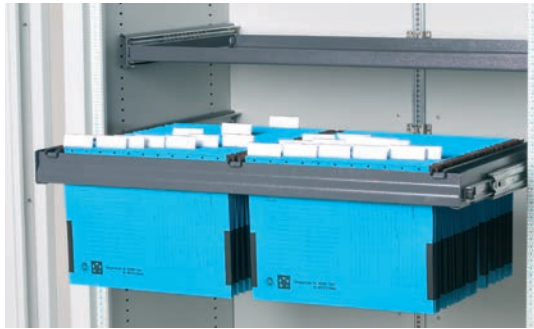

Ausziehbarer Hängerahmen mit Sonderausstattung: Sicherheitsauszugsverriegelung / Einzelverriegelung je Auszug (Sonderausstattung)



Fachboden in französischer Ausführung, Abhängung von Hängeheftern durch vorbereitete Aufnahmeverrichtungen (Kantungen)



Standardfachboden
Inkl. 4 St. Bodenträger vernickelt



Ausziehbarer Fachboden



Innenfach mit Zylinderschloss
(Sonderausstattung)



Innenfach mit Zylinderschloss
(Sonderausstattung)

Öffnungswinkel

MT+

MT3+, MT4+, MT8+

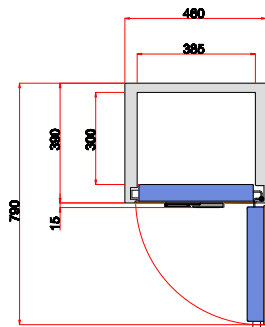

MT6W+

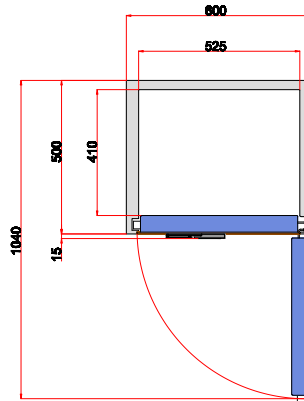

MT9+

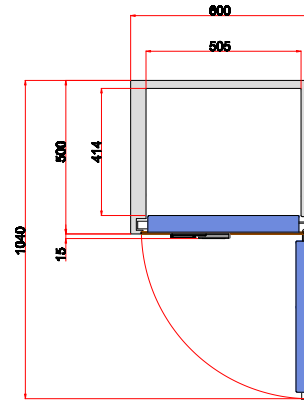

EM0 / EMI / ZM

EM0 / EMI / ZM
350/4 - 950/4

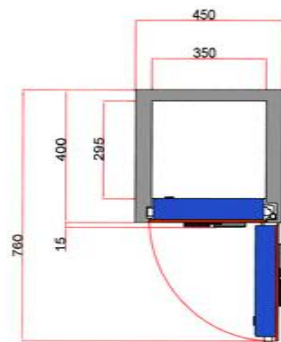

EM0 / EMI / ZM
450/5 - 950/5

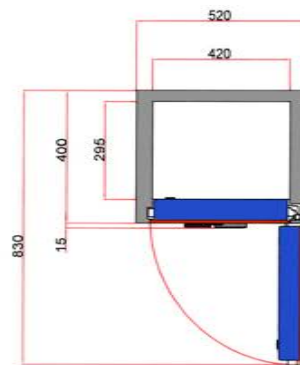

TSS

TSS 1, TSS 11

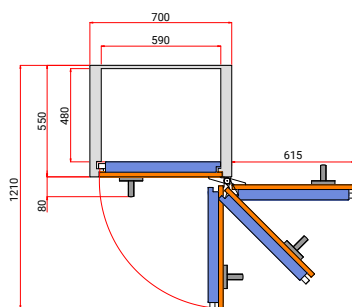

TSS2

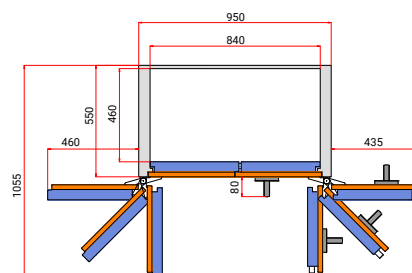

TSS4

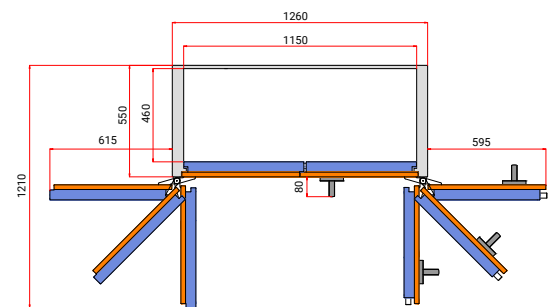

TSF

TSF 1007, 15-7, 1907

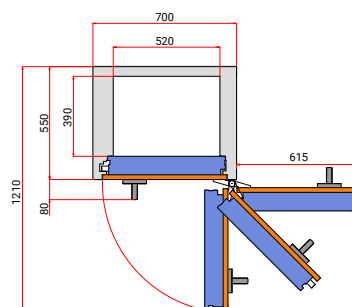

TSF 1009, 1909

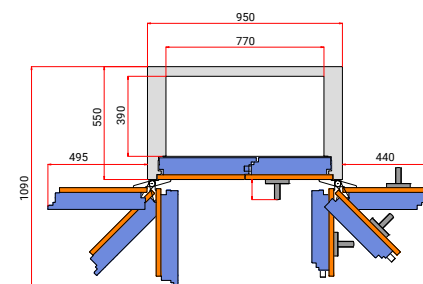

TSF 1012, 1912

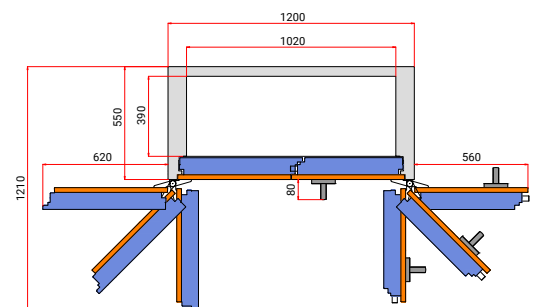

SE 0

SE 0 80 100 120 140

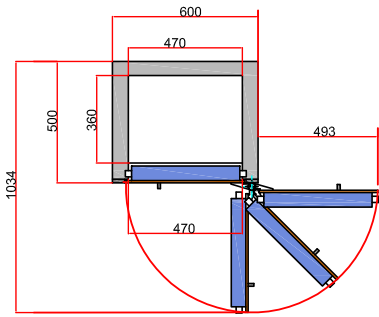

SE 0 160 180

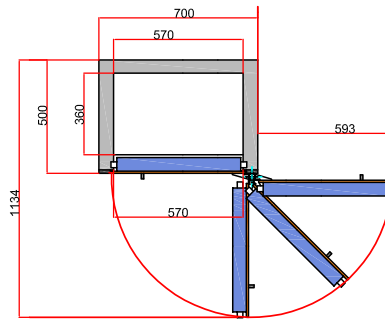

SE 1

SE I L 0 SE I LFS 0 SE II LFS 0
SE I L 1 SE I LFS 1 SE II LFS 1

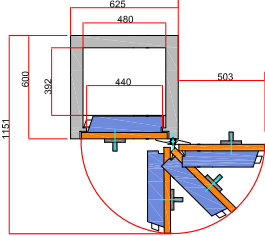

SE I L 2 SE I LFS 2 SE II LFS 2
SE I L 3 SE I LFS 3 SE II LFS 3
SE I L 4 SE I LFS 4 SE II LFS 4

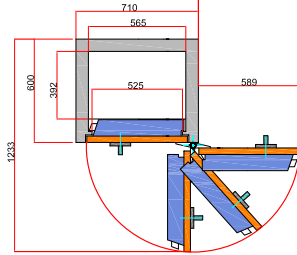

SE I L 5 SE I LFS 5 SE II LFS 5

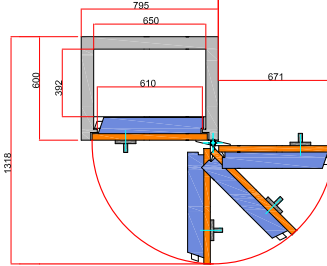

SE I L 6 SE I L 6

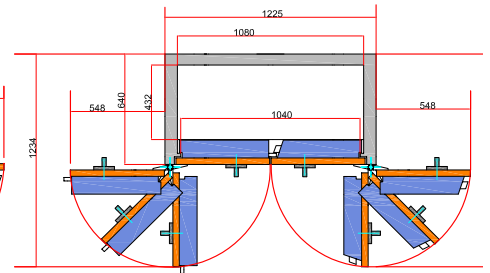

SE II

SE II A 0 und I

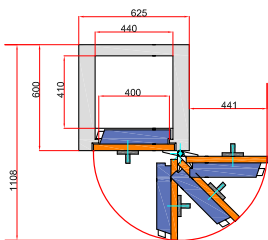

Grundfläche
SE II A 2, 3 und 4

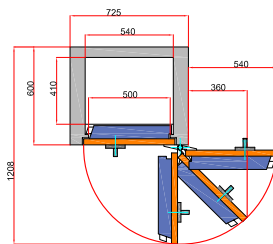

Grundfläche
SE II A 5

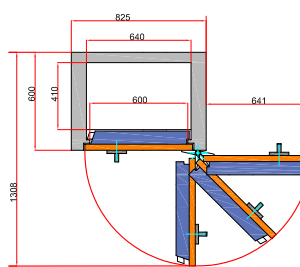

Grundfläche
SE II A 6

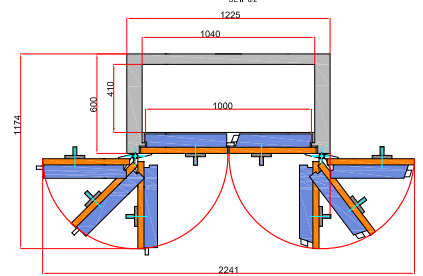

SE III-V

SE III IV V 69/0 103/0 120/0

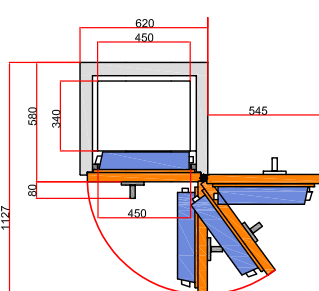

SE III IV V 120/1 138/1 173/1

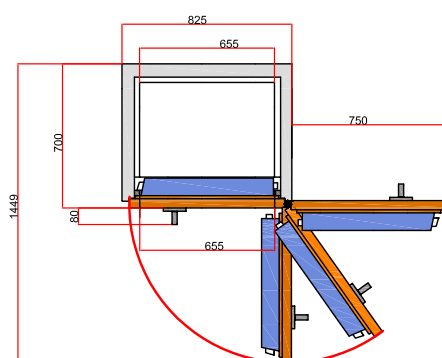

SE III IV V 180/2

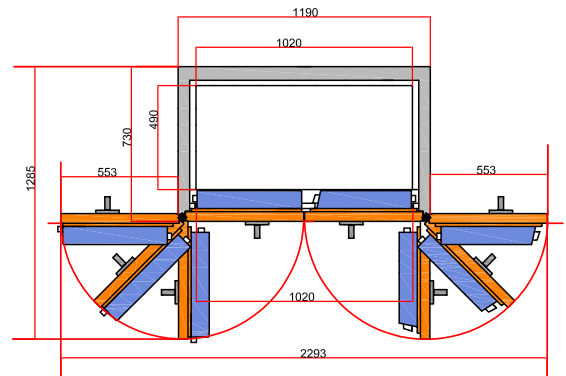

SDS / SPS

SDS 107 - SDS 188/2

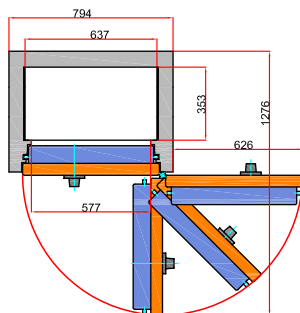

SPS 107/1 - SPS 188/1

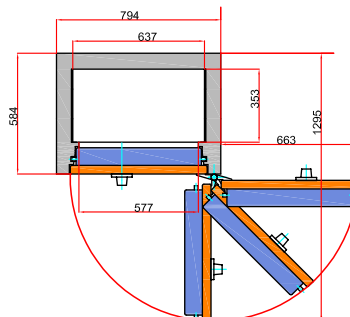

S / SE11 - S / SE14, S / SE 15

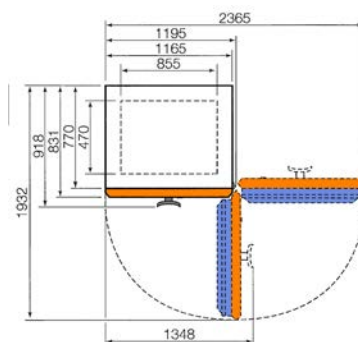
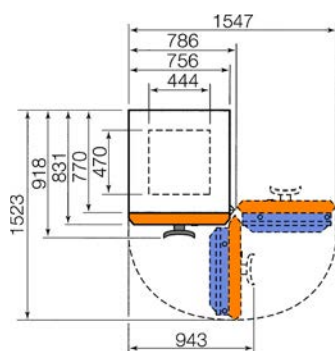

SWS / SWT

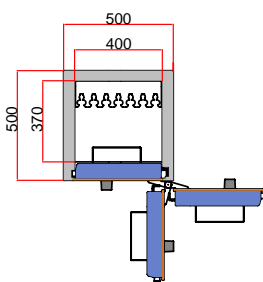

SWS / SWT 160/0-7

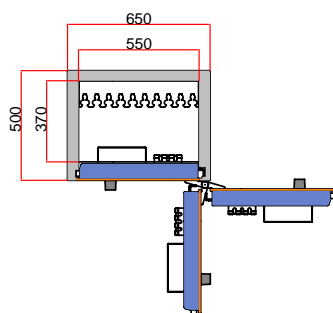

SWS / SWT 160/1-10

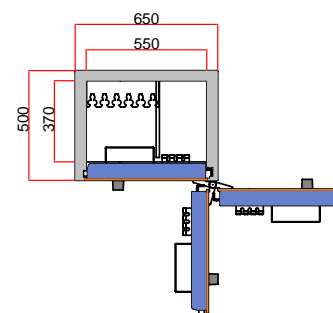

SWS / SWT 160/1-T6

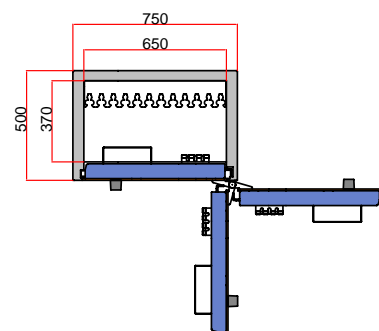

SWS / SWT 160/2-12

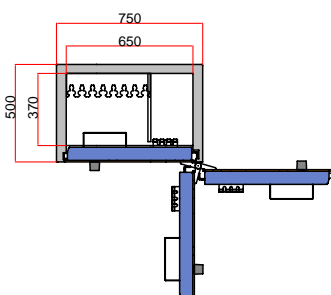

SWS / SWT 160/2-T8

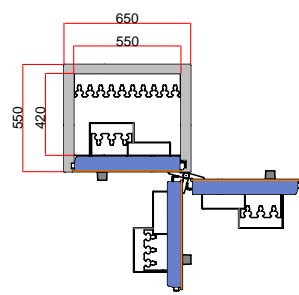

SWS / SWT 160/3-13

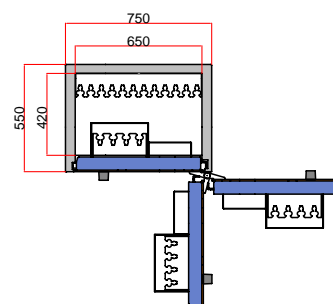

SWS / SWT 160/4-16

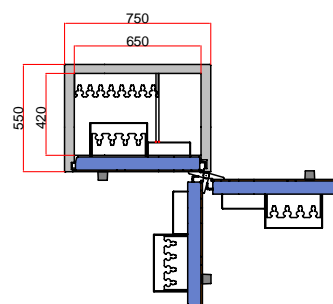

SWS / SWT 160/4-T12

Transport

Reibungslose Abwicklung durch professionelle Planung im Vorfeld.

Unser Disponent bespricht mit Ihnen persönlich vor jeder Anlieferung alle notwendigen Details: vom gewünschten Anlieferungstermin über die Festlegung der Transportwege bis zum Aufstellungsort.

Direkt zum Aufstellungsort.

Integraler Bestandteil der SISTEC-Serviceleistungen ist die Lieferung zur Verwendungsstelle. Fachkompetentes Personal transportiert den bestellten Safe direkt zum Aufstellungsort – selbstverständlich inklusive Sicherheitseinweisung. Auf Wunsch übernehmen wir für Sie auch Boden- und Wandverankerung.

Schnellste Lieferzeiten - europaweit.

Mit eigener Logistik sind wir für Sie europaweit im Einsatz. Welche Bestellung Sie bei SISTEC auch aufgeben: Wir garantieren schnellste Lieferzeiten. Alle Standardgrößen sind direkt ab Lager verfügbar und innerhalb kürzester Zeit beim Kunden.

Lieferung und Transport.

Im gesamten Bundesgebiet, ausgenommen den Inseln, frei Ihrem Lager oder frei Haus Endabnehmer, ebenerdig hinter die erste Tür. Haustransporte können von uns übernommen werden, wobei die ersten 30 Minuten Zeitdauer pro Schrank ab LKW-Hebebühne ohne Berechnung erfolgen.

Die darüber hinausgehende Zeit wird je angefangene 15 Minuten berechnet. Die Vorlage eines Transportberichtes ist zwingend notwendig. Aufwendige Treppen- und Krantransporte erfordern einen Kostenvoranschlag,

Wir meistern selbst schwierigste Situationen.

Unsere hoch qualifizierten Facharbeiter mit langjähriger Erfahrung lösen spielend schwierige Transport- und Aufstellungsprobleme. Oft geht es über schmale Treppen und wenn nötig sogar per Kran durchs Fenster.

Ein Anruf genügt.



Über ORGAMI SISTEC

ORGAMI SISTEC ist ein Hersteller von Betriebseinrichtungen aus Stahl (ORGAMI), sowie feuer- und einbruchsicheren Tresoren (SISTEC). Von unserem Standort in Freudenberg aus beliefern wir täglich einen großen, internationalen Kundenstamm.

SISTEC

Die SISTEC Marke ist ein fester Begriff in der Sicherheitsbranche und besonders in den Tresorarten Möbeltresore, Wandtresore, Sicherheitsschränke, Waffenschränke, Wertschutzschränke sowie Dokumentensafes und Datensafes ein anerkannter und sehr qualitätsbewusster Lieferant. Die umfangreiche Produktpalette bietet Tresore aller Sicherheitsstufen. Mit einem Tresor von SISTEC erwerben Sie ein Produkt mit Qualität, das Ihren Anforderungen und Erwartungen sowohl in puncto Sicherheit als auch Komfort entsprechen wird. Nahezu alle SISTEC Tresore haben sowohl die VdS als auch die ECB-S Prüfplakette. SISTEC testet bei VdS in Köln auf Sicherheit und im Bereich Brandschutz bei MPA Braunschweig und Dresden.

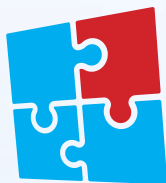

IMMER EINE LÖSUNG

Egal wonach Sie suchen, wir haben die auf Sie individuell zugeschnittene Lösung.

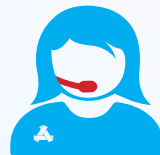

SERVICE, DER ZU IHNEN PASST

Unsere Mitarbeiter sind jederzeit für Sie erreichbar und helfen Ihnen bei Fragen & Problemen gerne weiter.



STARKE MARKEN

Mit der umfangreichen Produktpalette unserer starken Marken treffen Sie immer die richtige Wahl.



